

Inspiron 20



3000 Series

Manual Servis

Model Komputer: Inspiron 20-3052
Model Resmi: W15B
Tipe Resmi: W15B002



Catatan, perhatian, dan peringatan

-  **CATATAN:** CATATAN menunjukkan informasi penting yang akan membantu Anda menggunakan komputer lebih baik lagi.
 -  **PERHATIAN:** PERHATIAN menunjukkan kemungkinan terjadinya kerusakan pada perangkat keras atau hilangnya data, dan memberitahu Anda mengenai cara menghindari masalah tersebut.
 -  **PERINGATAN:** PERINGATAN menunjukkan potensi kerusakan harta benda, cedera pribadi, atau kematian
-

Copyright © 2015 Dell Inc. Hak cipta dilindungi undang-undang. Produk ini dilindungi oleh undang-undang hak cipta dan hak atas kekayaan intelektual di AS dan internasional. Dell™ dan logo Dell merupakan merek dagang dari Dell Inc. di Amerika Serikat dan/atau yurisdiksi lain. Seluruh merek dan nama lainnya yang disebutkan di sini dapat merupakan merek dagang perusahaannya masing-masing.

2015 - 07

Rev. A00

Daftar Isi

Sebelum mengerjakan bagian dalam komputer.....	9
Persiapan	9
Petunjuk keselamatan.....	10
Alat bantu yang direkomendasikan.....	11
Setelah mengerjakan bagian dalam komputer.....	12
Ikhtisar teknis.....	13
Tampilan bagian dalam komputer.....	13
Komponen board sistem.....	14
Melepaskan dudukan.....	16
Prosedur.....	16
Memasang kembali dudukan.....	18
Prosedur.....	18
Melepaskan drive optik.....	19
Langkah-langkah sebelumnya.....	19
Prosedur.....	19
Memasang kembali drive optik.....	22
Prosedur.....	22
Langkah-langkah berikutnya.....	22
Melepaskan penutup belakang.....	23
Langkah-langkah sebelumnya.....	23
Prosedur.....	23

Memasang kembali penutup belakang.....	25
Prosedur.....	25
Langkah-langkah berikutnya.....	25
Melepaskan hard disk.....	26
Langkah-langkah sebelumnya.....	26
Prosedur.....	26
Memasang kembali hard disk.....	29
Prosedur.....	29
Langkah-langkah berikutnya.....	29
Melepaskan modul memori.....	30
Langkah-langkah sebelumnya.....	30
Prosedur.....	30
Memasang kembali modul memori.....	32
Prosedur.....	32
Langkah-langkah berikutnya.....	33
Melepaskan kartu nirkabel.....	35
Langkah-langkah sebelumnya.....	35
Prosedur.....	35
Memasang kembali kartu nirkabel.....	37
Prosedur.....	37
Langkah-langkah berikutnya.....	38
Melepaskan board tombol kontrol.....	39
Langkah-langkah sebelumnya.....	39
Prosedur.....	39

Memasang kembali board tombol kontrol.....	41
Prosedur.....	41
Langkah-langkah berikutnya.....	41
Melepaskan mikrofon.....	42
Langkah-langkah sebelumnya.....	42
Prosedur.....	42
Memasang kembali mikrofon.....	44
Prosedur.....	44
Langkah-langkah berikutnya.....	44
Melepaskan pelindung board sistem.....	45
Langkah-langkah sebelumnya.....	45
Prosedur.....	45
Memasang kembali pelindung board sistem.....	47
Prosedur.....	47
Langkah-langkah berikutnya.....	47
Melepaskan kamera.....	48
Langkah-langkah sebelumnya.....	48
Prosedur.....	48
Memasang kembali kamera.....	51
Prosedur.....	51
Langkah-langkah berikutnya.....	51
Melepaskan baterai sel berbentuk koin.....	52
Langkah-langkah sebelumnya.....	52
Prosedur.....	52

Memasang kembali baterai sel berbentuk koin.....	54
Prosedur.....	54
Langkah-langkah berikutnya.....	54
Melepaskan kipas.....	55
Langkah-langkah sebelumnya.....	55
Prosedur.....	55
Memasang kembali kipas.....	57
Prosedur.....	57
Langkah-langkah berikutnya.....	57
Melepaskan unit pendingin.....	58
Langkah-langkah sebelumnya.....	58
Prosedur.....	58
Memasang kembali unit pendingin.....	60
Prosedur.....	60
Langkah-langkah berikutnya.....	60
Melepaskan speaker.....	61
Langkah-langkah sebelumnya.....	61
Prosedur.....	61
Memasang kembali speaker.....	63
Prosedur.....	63
Langkah-langkah berikutnya.....	63
Melepaskan board sistem.....	64
Langkah-langkah sebelumnya.....	64
Prosedur.....	64

Memasang kembali board sistem.....	67
Prosedur.....	67
Langkah-langkah berikutnya.....	67
Melepaskan kabel display.....	69
Langkah-langkah sebelumnya.....	69
Prosedur.....	69
Memasang kembali kabel display.....	71
Prosedur.....	71
Langkah-langkah berikutnya.....	71
Melepaskan unit display.....	72
Langkah-langkah sebelumnya.....	72
Prosedur.....	72
Memasang kembali unit display.....	76
Prosedur.....	76
Langkah-langkah berikutnya.....	76
Melepaskan kaki karet.....	78
Langkah-langkah sebelumnya.....	78
Prosedur.....	78
Memasang kembali kaki karet.....	80
Prosedur.....	80
Langkah-langkah berikutnya.....	80
Program pengaturan BIOS.....	81
Ikhtisar.....	81
Memasuki program konfigurasi BIOS.....	81
Menghapus Sandi yang Terlupakan.....	82
Langkah-langkah sebelumnya.....	82
Prosedur.....	82

Langkah-langkah berikutnya.....	83
Menghapus Pengaturan CMOS.....	83
Langkah-langkah sebelumnya.....	83
Prosedur.....	83
Langkah-langkah berikutnya.....	84



Menjalankan Flashing BIOS..... 85

Sebelum mengerjakan bagian dalam komputer

 **PERHATIAN:** Untuk mencegah kerusakan, tangani semua komponen dan kartu dengan memegang bagian tepinya dan jangan sentuh pin serta bidang kontak.

 **CATATAN:** Gambar di dalam dokumen ini mungkin berbeda dengan komputer Anda bergantung pada konfigurasi yang Anda pesan.

Persiapan

- 1 Simpan dan tutup semua file yang terbuka, lalu keluar dari semua aplikasi yang terbuka.
- 2 Matikan komputer Anda.
 - Windows 10: Klik atau ketuk **Mulai** →  **Matikan** → **Daya**.
 - Windows 8.1: Pada layar **Mulai**, klik atau ketuk ikon daya  → **Matikan**.
 - Windows 7: Klik atau ketuk **Mulai** → **Matikan** .

 **CATATAN:** Jika menggunakan sistem operasi lain, lihat dokumentasi sistem operasi Anda untuk petunjuk penonaktifan.







- 3 Lepaskan komputer dan semua perangkat yang terpasang dari stopkontak.
- 4 Lepaskan sambungan semua kabel seperti kabel telepon, kabel jaringan dan sebagainya, dari komputer Anda.
- 5 Lepaskan sambungan semua perangkat dan periferal yang terpasang, seperti keyboard, mouse, monitor, dan sebagainya, dari komputer Anda.
- 6 Lepaskan semua kartu media dan cakram optik dari komputer Anda, jika ada.
- 7 Setelah komputer dicabut kabelnya, tekan dan tahan tombol daya selama sekitar 5 detik untuk membumikan board sistem.

 **PERHATIAN:** Letakkan komputer pada permukaan yang datar, lunak dan bersih untuk menghindari goresan pada display.

- 8 Letakkan komputer menghadap ke bawah.

Petunjuk keselamatan

Gunakan panduan keselamatan berikut untuk melindungi komputer dari kemungkinan kerusakan dan memastikan keselamatan diri Anda.

-  **PERINGATAN:** Sebelum mengerjakan bagian dalam komputer, bacalah informasi keselamatan yang dikirimkan bersama komputer Anda. Untuk informasi praktik terbaik tentang keselamatan, lihat halaman depan Kepatuhan Regulatori di www.dell.com/regulatory_compliance.
-  **PERINGATAN:** Lepaskan sambungan semua sumber daya sebelum membuka penutup komputer atau panel. Setelah Anda selesai mengerjakan bagian dalam komputer, pasang kembali semua penutup, panel, dan sekrup sebelum menyambungkannya ke sumber daya.
-  **PERHATIAN:** Untuk mencegah kerusakan pada komputer, pastikan permukaan tempat Anda bekerja telah bersih dan rata.
-  **PERHATIAN:** Untuk mencegah kerusakan, tangani semua komponen dan kartu dengan memegang bagian tepinya dan jangan sentuh pin serta bidang kontak.
-  **PERHATIAN:** Anda hanya melakukan pemecahan masalah dan perbaikan sesuai dengan yang diizinkan atau diarahkan oleh tim bantuan teknis Dell. Kerusakan karena melakukan servis yang tidak diizinkan oleh Dell tidak akan dicakup oleh garansi Anda. Lihat instruksi keselamatan yang dikirimkan bersama produk tersebut atau yang ada di www.dell.com/regulatory_compliance.
-  **PERHATIAN:** Sebelum menyentuh apa pun di bagian dalam komputer, sentuh permukaan logam yang tidak dicat, seperti logam pada bagian belakang komputer. Saat bekerja, sentuh secara berkala permukaan logam yang tidak bercat untuk menghilangkan listrik statis, yang dapat mengganggu komponen internal.
-  **PERHATIAN:** Saat Anda melepaskan sambungan suatu kabel, tariklah pada konektornya atau tariklah tab penariknya, bukan kabelnya. Beberapa kabel memiliki konektor dengan tab pengunci atau sekrup yang harus Anda lepaskan sebelum melepaskan sambungan kabel. Saat menyambungkan kabel, pastikan bahwa port dan konektor sudah diarahkan dan disejajarkan dengan benar.



PERHATIAN: Tekan dan keluarkan setiap kartu yang terpasang dari pembaca kartu media.

Alat bantu yang direkomendasikan

Prosedur dalam dokumen ini memerlukan alat bantu sebagai berikut:

- Obeng Phillips
- Pencungkil plastik

Setelah mengerjakan bagian dalam komputer

 **PERHATIAN: Membiarkan sekrup yang lepas atau longgar di dalam komputer Anda dapat merusak parah komputer.**

- 1 Pasang kembali semua sekrup dan pastikan bahwa tidak ada sekrup yang tertinggal di dalam komputer Anda
- 2 Sambungkan setiap perangkat eksternal, periferal, dan kabel yang telah Anda lepaskan sebelum mengerjakan komputer.
- 3 Pasang kembali semua kartu media, disk, dan setiap komponen lain yang Anda lepaskan sebelum mengerjakan komputer Anda.
- 4 Sambungkan komputer dan semua perangkat yang terpasang ke stopkontak.
- 5 Nyalakan Komputer.

Ikhtisar teknis

⚠ PERINGATAN: Sebelum mengerjakan bagian dalam komputer, bacalah informasi keselamatan yang dikirimkan bersama komputer Anda dan ikuti langkah-langkah di [Sebelum Mengerjakan Bagian Dalam Komputer](#). Setelah mengerjakan bagian dalam komputer Anda, ikuti instruksi di [Setelah Mengerjakan Bagian Dalam Komputer](#). Untuk praktik terbaik tentang keselamatan lainnya, lihat home page Kepatuhan Regulatori di www.dell.com/regulatory_compliance.

Tampilan bagian dalam komputer

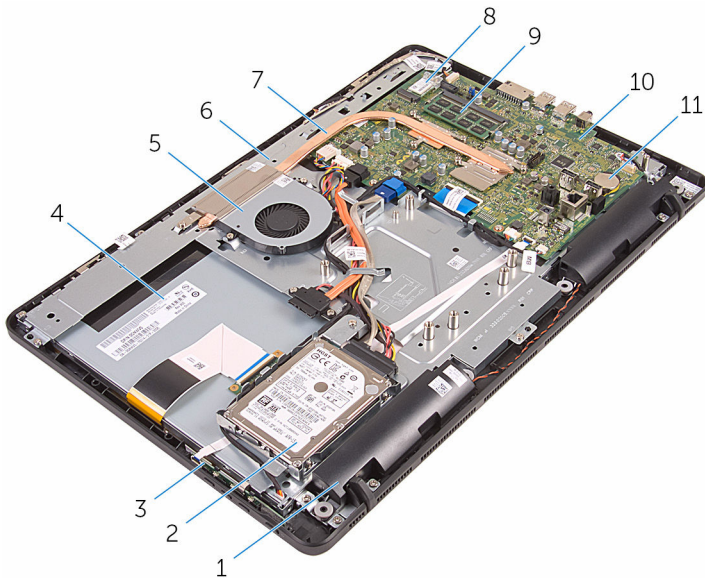

- | | | | |
|----|----------------------------|----|--------------------|
| 1 | speaker (2) | 2 | unit hard disk |
| 3 | board tombol kontrol | 4 | unit display |
| 5 | kipas | 6 | dasar unit display |
| 7 | unit pendingin | 8 | kartu nirkabel |
| 9 | modul memori | 10 | board sistem |
| 11 | baterai sel berbentuk koin | | |

Komponen board sistem

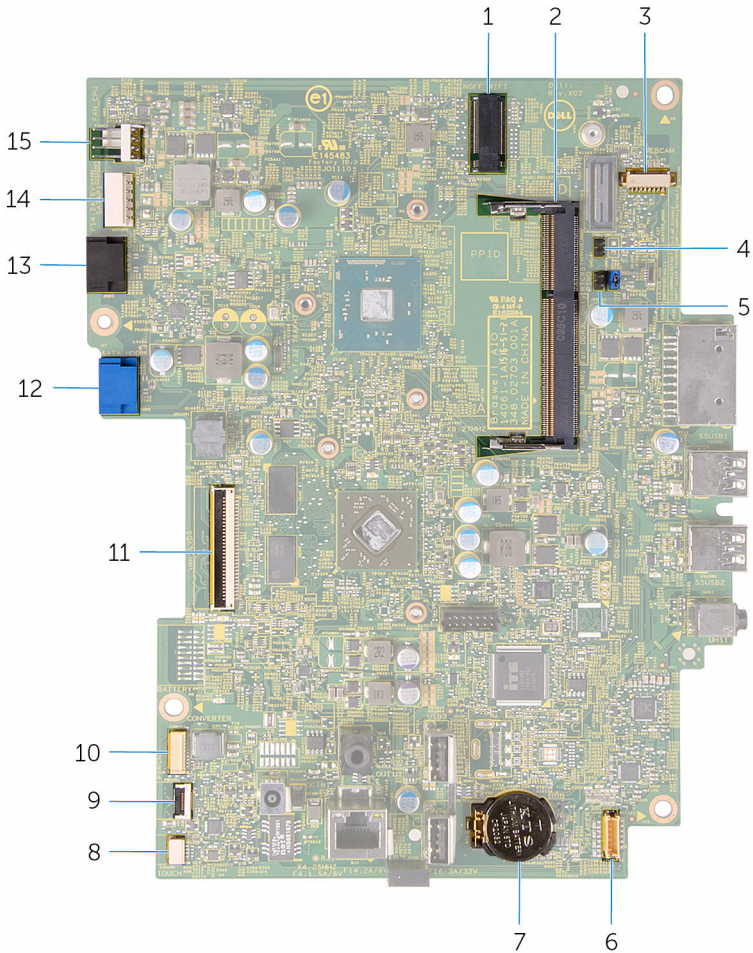

- | | | | |
|---|-------------------------------------|---|---|
| 1 | slot kartu nirkabel (NGFF_WIFI) | 2 | slot modul memori (DIMM1) |
| 3 | konektor kabel-kamera (WEBCAM) | 4 | jumper transparan CMOS (CMCL R2) |
| 5 | jumper transparan kata sandi (PSWD) | 6 | konektor kabel speaker (SPEAKER) |
| 7 | baterai sel berbentuk koin | 8 | konektor kabel board layar sentuh (TOUCH) |

- | | | | |
|----|---------------------------------------|----|--|
| 9 | konektor kabel board tombol kontrol | 10 | konektor kabel daya panel display (PWRCN) |
| 11 | konektor kabel display | 12 | konektor kabel data hard disk (SATA_HDD) |
| 13 | konektor kabel drive optik (SATA_HDD) | 14 | konektor kabel daya hard disk dan drive optik (SATAP1) |
| 15 | konektor kabel kipas (FAN_CPU) | | |

Melepaskan dudukan

⚠ PERINGATAN: Sebelum mengerjakan bagian dalam komputer, bacalah informasi keselamatan yang dikirimkan bersama komputer Anda dan ikuti langkah-langkah di [Sebelum Mengerjakan Bagian Dalam Komputer](#). Setelah mengerjakan bagian dalam komputer Anda, ikuti instruksi di [Setelah Mengerjakan Bagian Dalam Komputer](#). Untuk praktik terbaik tentang keselamatan lainnya, lihat home page Kepatuhan Regulatori di www.dell.com/regulatory_compliance.

Prosedur

✎ CATATAN: Bab ini hanya berlaku untuk sistem dengan dudukan segitiga. Untuk sistem dengan dudukan alas, merujuklah ke Panduan Memulai Cepat yang menyertai komputer Anda.

- 1 Dengan menggunakan pencungkil plastik, cungkil penutup dudukan dari penutup belakang.
- 2 Geser dan lepaskan penutup dudukan dari penutup belakang.



1 penutup dudukan

2 penutup belakang

- 3 Tutup dudukan dan lepaskan sekrup yang menahan dudukan tersebut ke penutup belakang.
- 4 Geser dan lepaskan dudukan dari penutup belakang.



1 sekrup (2)

2 dudukan

Memasang kembali dudukan



PERINGATAN: Sebelum mengerjakan bagian dalam komputer, bacalah informasi keselamatan yang dikirimkan bersama komputer Anda dan ikuti langkah-langkah di [Sebelum Mengerjakan Bagian Dalam Komputer](#). Setelah mengerjakan bagian dalam komputer Anda, ikuti instruksi di [Setelah Mengerjakan Bagian Dalam Komputer](#). Untuk praktik terbaik tentang keselamatan lainnya, lihat home page Kepatuhan Regulatori di www.dell.com/regulatory_compliance.

Prosedur



CATATAN: Bab ini hanya berlaku untuk sistem dengan dudukan segitiga. Untuk sistem dengan dudukan alas, merujuklah ke Panduan Memulai Cepat yang menyertai komputer Anda.

- 1 Masukkan tab pada bracket dudukan ke dalam slotnya pada penutup belakang.
- 2 Sejajarkan lubang sekrup pada dudukan dengan lubang sekrup pada penutup belakang.
- 3 Pasang kembali sekrup yang menahan dudukan ke penutup belakang.
- 4 Pasang kembali penutup dudukan.

Melepaskan drive optik



PERINGATAN: Sebelum mengerjakan bagian dalam komputer, bacalah informasi keselamatan yang dikirimkan bersama komputer Anda dan ikuti langkah-langkah di [Sebelum Mengerjakan Bagian Dalam Komputer](#). Setelah mengerjakan bagian dalam komputer Anda, ikuti instruksi di [Setelah Mengerjakan Bagian Dalam Komputer](#). Untuk praktik terbaik tentang keselamatan lainnya, lihat home page Kepatuhan Regulatori di www.dell.com/regulatory_compliance.

Langkah-langkah sebelumnya

Lepaskan [dudukan](#).

Prosedur

- 1 Dengan menggunakan pencungkil plastik, dorong bracket drive optik ke bawah lalu dorong ke arah luar.

- 2 Tarik unit drive optik keluar dari bay drive optik.



1 unit drive optik

2 bracket drive optik

3 pencungkil plastik

- 3 Tarik secara perlahan bezel drive optik dari drive optik.
- 4 Lepaskan sekrup yang menahan bracket drive optik ke drive optik.

- 5 Lepaskan bracket drive optik dari drive optik.

 **CATATAN:** Catat orientasi bracket drive optik tersebut sehingga Anda dapat memasangnya kembali dengan benar.

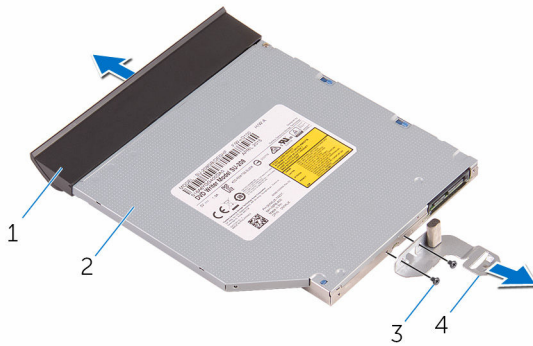

- | | | | |
|---|-------------------|---|---------------------|
| 1 | bezel drive optik | 2 | drive optik |
| 3 | sekrup (2) | 4 | bracket drive optik |

Memasang kembali drive optik



PERINGATAN: Sebelum mengerjakan bagian dalam komputer, bacalah informasi keselamatan yang dikirimkan bersama komputer Anda dan ikuti langkah-langkah di [Sebelum Mengerjakan Bagian Dalam Komputer](#). Setelah mengerjakan bagian dalam komputer Anda, ikuti instruksi di [Setelah Mengerjakan Bagian Dalam Komputer](#). Untuk praktik terbaik tentang keselamatan lainnya, lihat home page Kepatuhan Regulatori di www.dell.com/regulatory_compliance.

Prosedur

- 1 Sejajarkan lubang sekrup pada bracket drive optik dengan lubang sekrup pada drive optik.
 -  **CATATAN:** Anda harus menyejajarkan bracket drive optik dengan benar untuk memastikan bahwa drive optik tersebut dapat dikencangkan dengan benar ke komputer. Untuk orientasi yang benar, lihat langkah 5 di "[Melepaskan drive optik](#)".
- 2 Pasang kembali sekrup yang menahan bracket drive optik ke drive optik.
- 3 Sejajarkan tab pada bezel drive optik dengan slot pada drive optik dan masukkan ke tempatnya masing-masing.
- 4 Geser unit drive optik ke dalam bay drive optik dan masukkan ke tempatnya.

Langkah-langkah berikutnya

Pasang kembali [dudukan](#).

Melepaskan penutup belakang



PERINGATAN: Sebelum mengerjakan bagian dalam komputer, bacalah informasi keselamatan yang dikirimkan bersama komputer Anda dan ikuti langkah-langkah di [Sebelum Mengerjakan Bagian Dalam Komputer](#). Setelah mengerjakan bagian dalam komputer Anda, ikuti instruksi di [Setelah Mengerjakan Bagian Dalam Komputer](#). Untuk praktik terbaik tentang keselamatan lainnya, lihat home page Kepatuhan Regulatori di www.dell.com/regulatory_compliance.

Langkah-langkah sebelumnya

- 1 Lepaskan [dudukan](#).
- 2 Ikuti prosedur dari langkah 1 hingga langkah 2 di "[Melepaskan drive optik](#)".

Prosedur



PERHATIAN: Jangan lepaskan penutup komputer kecuali Anda perlu memasang atau melepas komponen internal pada komputer.

- 1 Dimulai dari bay drive optik, cangkil penutup belakang agar terbuka.

2 Angkat penutup belakang dari komputer.

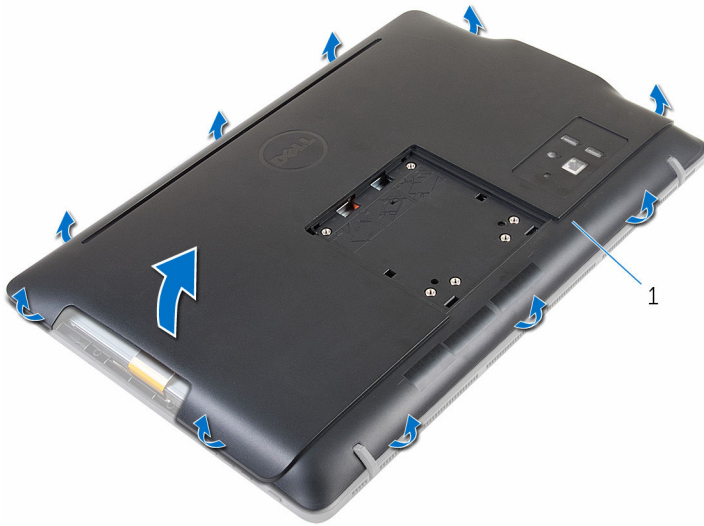

1 penutup belakang

Memasang kembali penutup belakang

 **PERINGATAN:** Sebelum mengerjakan bagian dalam komputer, bacalah informasi keselamatan yang dikirimkan bersama komputer Anda dan ikuti langkah-langkah di [Sebelum Mengerjakan Bagian Dalam Komputer](#). Setelah mengerjakan bagian dalam komputer Anda, ikuti instruksi di [Setelah Mengerjakan Bagian Dalam Komputer](#). Untuk praktik terbaik tentang keselamatan lainnya, lihat home page Kepatuhan Regulatori di www.dell.com/regulatory_compliance.

Prosedur



Sejajarkan tab pada penutup belakang dengan slot pada bezel display dan jentikkan penutup belakang tersebut pada tempatnya.

 **CATATAN:** Pastikan tidak ada kabel yang terjebak di antara penutup belakang dan bezel display.

Langkah-langkah berikutnya

- 1 Ikuti prosedur pada langkah 4 di "[Memasang kembali drive optik](#)".
- 2 Pasang kembali [dudukan](#).

Melepaskan hard disk

-  **PERINGATAN:** Sebelum mengerjakan bagian dalam komputer, bacalah informasi keselamatan yang dikirimkan bersama komputer Anda dan ikuti langkah-langkah di [Sebelum Mengerjakan Bagian Dalam Komputer](#). Setelah mengerjakan bagian dalam komputer Anda, ikuti instruksi di [Setelah Mengerjakan Bagian Dalam Komputer](#). Untuk praktik terbaik tentang keselamatan lainnya, lihat home page Kepatuhan Regulatori di www.dell.com/regulatory_compliance.
-  **PERHATIAN:** Hard disk merupakan benda yang rapuh. Berhati-hatilah saat menangani hard disk.
-  **PERHATIAN:** Untuk menghindari kehilangan data, jangan melepaskan hard disk saat komputer sedang dalam kondisi tidur atau menyala.

Langkah-langkah sebelumnya

- 1 Lepaskan [dudukan](#).
- 2 Ikuti prosedur dari langkah 1 hingga langkah 2 di "[Melepaskan drive optik](#)".
- 3 Lepaskan [penutup belakang](#).

Prosedur

- 1 Catat perutean kabel board layar sentuh dan lepaskan kabel tersebut dari pemandu perutean pada bracket hard disk.
- 2 Lepaskan kabel hard disk dari hard disk.
- 3 Lepaskan sekrup yang menahan unit hard disk ke dasar unit display.

- 4 Geser dan angkat unit hard disk dari dasar unit display.

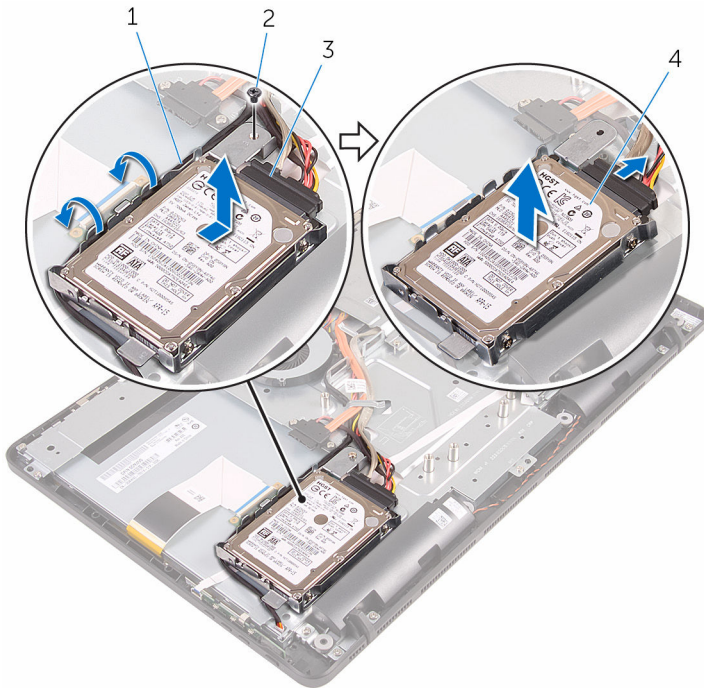

- | | | | |
|---|--------------------------|---|----------------|
| 1 | kabel board layar sentuh | 2 | sekrup |
| 3 | kabel hard disk | 4 | unit hard disk |

- 5 Lepaskan sekrup yang menahan bracket hard disk ke hard disk.

6 Lepaskan hard disk dari braket hard disk.

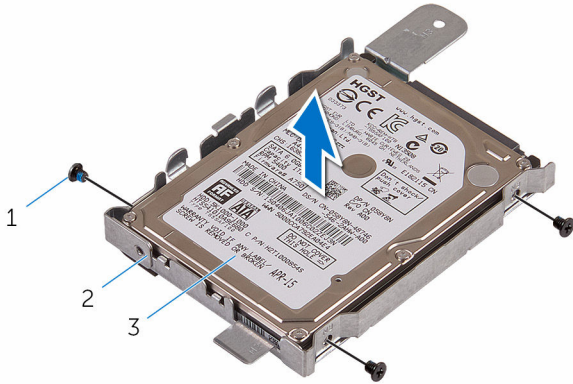

1 sekrup (3)

2 bracket hard disk

3 hard disk

Memasang kembali hard disk

 **PERINGATAN:** Sebelum mengerjakan bagian dalam komputer, bacalah informasi keselamatan yang dikirimkan bersama komputer Anda dan ikuti langkah-langkah di [Sebelum Mengerjakan Bagian Dalam Komputer](#). Setelah mengerjakan bagian dalam komputer Anda, ikuti instruksi di [Setelah Mengerjakan Bagian Dalam Komputer](#). Untuk praktik terbaik tentang keselamatan lainnya, lihat home page Kepatuhan Regulatori di www.dell.com/regulatory_compliance.

 **PERHATIAN:** Hard disk merupakan benda yang rapuh. Berhati-hatilah saat menangani hard disk.

Prosedur

- 1 Sejajarkan lubang sekrup di hard disk dengan lubang sekrup pada bracket hard disk.
- 2 Pasang kembali sekrup yang menahan bracket hard disk ke hard disk.
- 3 Sejajarkan tab pada unit hard disk dengan slot pada dasar unit display.
- 4 Geser unit hard disk ke arah pinggir komputer untuk mengencangkannya pada dasar unit display.
- 5 Pasang kembali sekrup yang menahan unit hard disk ke dasar unit display.
- 6 Sambungkan kabel daya dan data ke hard disk.
- 7 Rutekan kabel board sentuh melalui pemandu perutean pada bracket hard disk.

Langkah-langkah berikutnya

- 1 Pasang kembali [penutup belakang](#).
- 2 Ikuti prosedur pada langkah 4 di "[Memasang kembali drive optik](#)".
- 3 Pasang kembali [dudukan](#).

Melepaskan modul memori



PERINGATAN: Sebelum mengerjakan bagian dalam komputer, bacalah informasi keselamatan yang dikirimkan bersama komputer Anda dan ikuti langkah-langkah di [Sebelum Mengerjakan Bagian Dalam Komputer](#). Setelah mengerjakan bagian dalam komputer Anda, ikuti instruksi di [Setelah Mengerjakan Bagian Dalam Komputer](#). Untuk praktik terbaik tentang keselamatan lainnya, lihat home page Kepatuhan Regulatori di www.dell.com/regulatory_compliance.

Langkah-langkah sebelumnya

- 1 Lepaskan [dudukan](#).
- 2 Ikuti prosedur dari langkah 1 hingga langkah 2 di "[Melepaskan drive optik](#)".
- 3 Lepaskan [penutup belakang](#).
- 4 Lepaskan [pelindung board sistem](#).

Prosedur

- 1 Dengan menggunakan ujung jari, pisahkan klip penahan pada setiap ujung slot modul memori hingga modul memori tersembul.

2 Geser dan lepaskan modul memori dari slot modul memori.

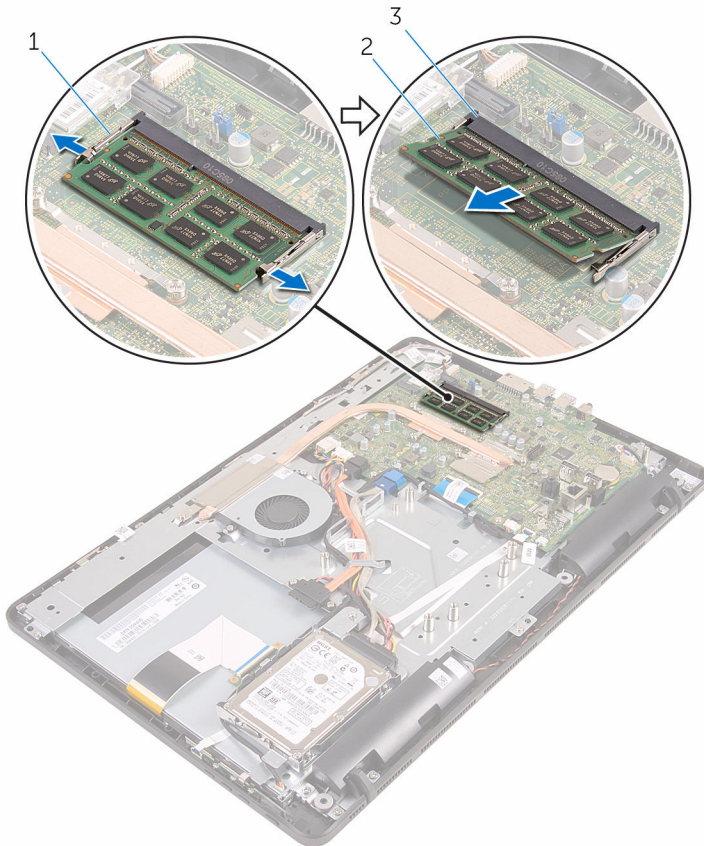

- 1 klip penahan (2)
- 3 slot modul memori

- 2 modul memori

Memasang kembali modul memori



PERINGATAN: Sebelum mengerjakan bagian dalam komputer, bacalah informasi keselamatan yang dikirimkan bersama komputer Anda dan ikuti langkah-langkah di [Sebelum Mengerjakan Bagian Dalam Komputer](#). Setelah mengerjakan bagian dalam komputer Anda, ikuti instruksi di [Setelah Mengerjakan Bagian Dalam Komputer](#). Untuk praktik terbaik tentang keselamatan lainnya, lihat home page Kepatuhan Regulatori di www.dell.com/regulatory_compliance.

Prosedur

- 1 Sejajarkan takik pada modul memori dengan tab pada slot modul memori.

- 2 Geser modul memori ke dalam konektor dengan kemiringan tertentu dan tekan modul memori ke bawah hingga terdengar bunyi klik saat terpasang di tempatnya.

 **CATATAN:** Jika Anda tidak mendengar bunyi klik, lepas modul memori, lalu pasang kembali.

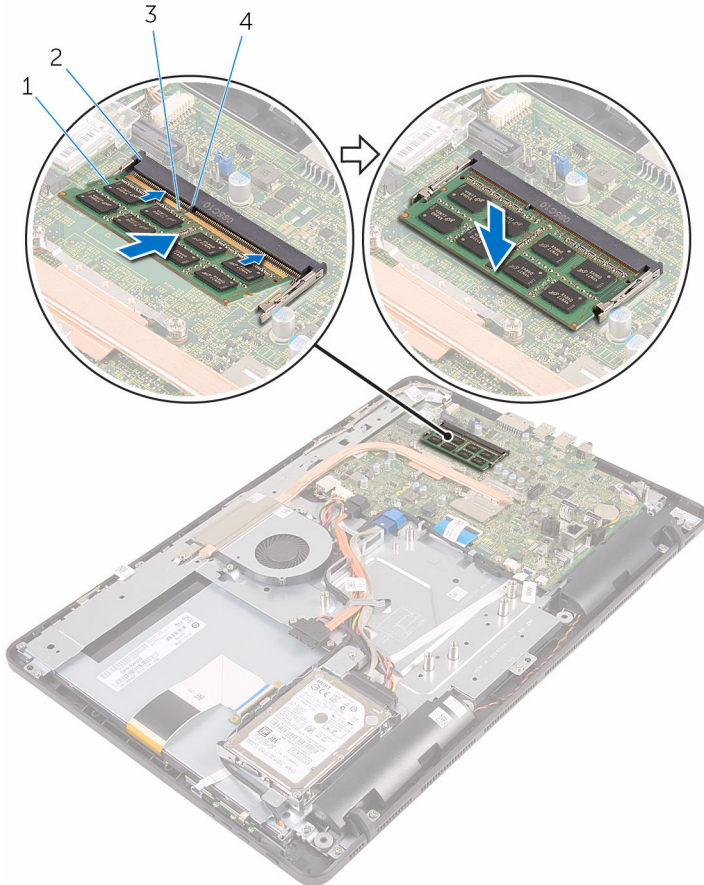

1 modul memori

2 slot modul memori

3 takik

4 tab

Langkah-langkah berikutnya

- 1 Pasang kembali [pelindung board sistem](#).

- 2 Pasang kembali [penutup belakang](#).
- 3 Ikuti prosedur pada langkah 4 di "[Memasang kembali drive optik](#)".
- 4 Pasang kembali [dudukan](#).

Melepaskan kartu nirkabel



PERINGATAN: Sebelum mengerjakan bagian dalam komputer, bacalah informasi keselamatan yang dikirimkan bersama komputer Anda dan ikuti langkah-langkah di [Sebelum Mengerjakan Bagian Dalam Komputer](#). Setelah mengerjakan bagian dalam komputer Anda, ikuti instruksi di [Setelah Mengerjakan Bagian Dalam Komputer](#). Untuk praktik terbaik tentang keselamatan lainnya, lihat home page Kepatuhan Regulatori di www.dell.com/regulatory_compliance.

Langkah-langkah sebelumnya

- 1 Lepaskan [dudukan](#).
- 2 Ikuti prosedur dari langkah 1 hingga langkah 2 di "[Melepaskan drive optik](#)".
- 3 Lepaskan [penutup belakang](#).
- 4 Lepaskan [pelindung board sistem](#).

Prosedur

- 1 Lepaskan sekrup yang menahan bracket kartu nirkabel dan kartu nirkabel ke board sistem.
- 2 Geser bracket kartu nirkabel dari kartu nirkabel.
- 3 Lepaskan sambungan kabel antena dari kartu nirkabel.

4 Geser kartu nirkabel keluar dari slot kartu nirkabel.

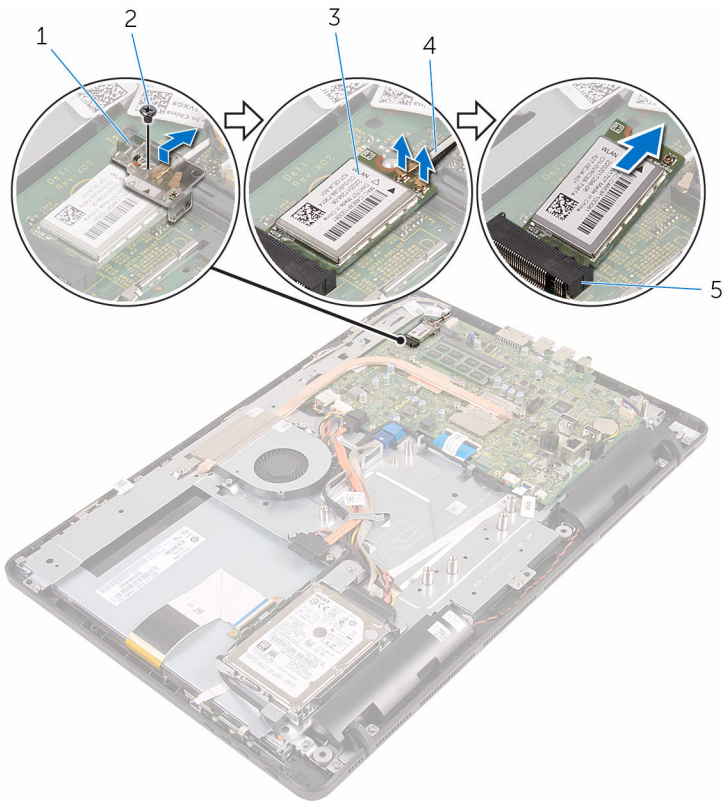

- 1 bracket kartu nirkabel
- 3 kartu nirkabel
- 5 slot kartu nirkabel

- 2 sekrup
- 4 kabel antena

Memasang kembali kartu nirkabel



PERINGATAN: Sebelum mengerjakan bagian dalam komputer, bacalah informasi keselamatan yang dikirimkan bersama komputer Anda dan ikuti langkah-langkah di [Sebelum Mengerjakan Bagian Dalam Komputer](#). Setelah mengerjakan bagian dalam komputer Anda, ikuti instruksi di [Setelah Mengerjakan Bagian Dalam Komputer](#). Untuk praktik terbaik tentang keselamatan lainnya, lihat home page Kepatuhan Regulatori di www.dell.com/regulatory_compliance.

Prosedur

- 1 Sejajarkan takik pada kartu nirkabel dengan tab pada slot kartu nirkabel.
- 2 Masukkan kartu nirkabel ke dalam slot kartu nirkabel.
- 3 Sambungkan kabel antena ke kartu nirkabel.

Tabel berikut menginformasikan skema warna kabel antena untuk kartu nirkabel yang didukung oleh komputer Anda:

Konektor pada kartu nirkabel	Warna kabel antena
Utama (segitiga putih)	Putih
Tambahan (segitiga hitam)	Hitam

- 4 Tekan ujung lain dari kartu nirkabel ke bawah dan sejajarkan lubang sekrup pada bracket kartu nirkabel dan kartu nirkabel dengan lubang sekrup pada board sistem.

- 5 Pasang kembali sekrup yang menahan bracket kartu nirkabel dan kartu nirkabel ke board sistem.

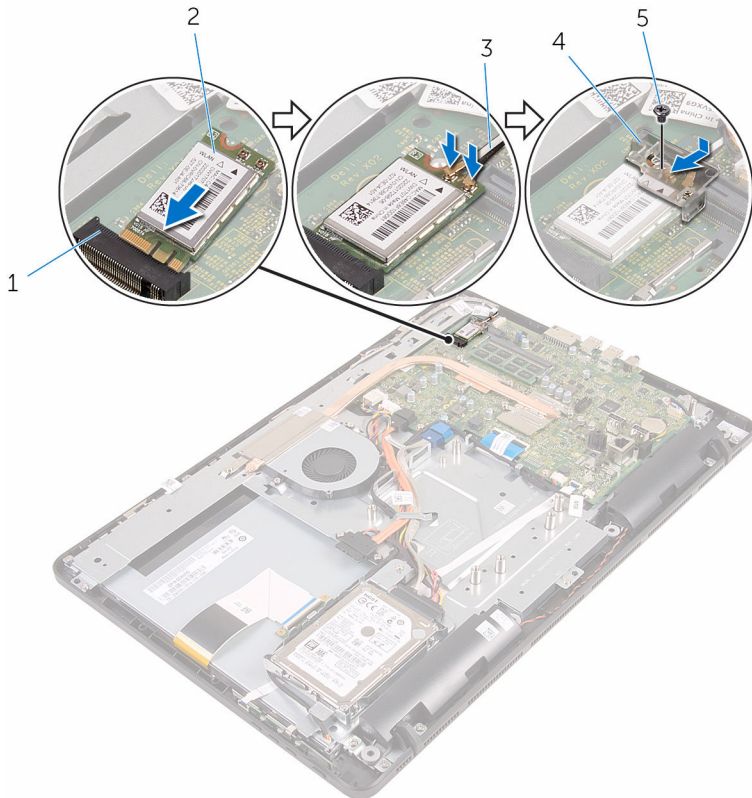

- | | | | |
|---|---------------------|---|------------------------|
| 1 | slot kartu nirkabel | 2 | kartu nirkabel |
| 3 | kabel antenna | 4 | bracket kartu nirkabel |
| 5 | sekrup | | |

Langkah-langkah berikutnya

- 1 Pasang kembali [pelindung board sistem](#).
- 2 Pasang kembali [penutup belakang](#).
- 3 Ikuti prosedur pada langkah 4 di "[Memasang kembali drive optik](#)".
- 4 Pasang kembali [dudukan](#).

Melepaskan board tombol kontrol



PERINGATAN: Sebelum mengerjakan bagian dalam komputer, bacalah informasi keselamatan yang dikirimkan bersama komputer Anda dan ikuti langkah-langkah di [Sebelum Mengerjakan Bagian Dalam Komputer](#). Setelah mengerjakan bagian dalam komputer Anda, ikuti instruksi di [Setelah Mengerjakan Bagian Dalam Komputer](#). Untuk praktik terbaik tentang keselamatan lainnya, lihat home page Kepatuhan Regulatori di www.dell.com/regulatory_compliance.

Langkah-langkah sebelumnya

- 1 Lepaskan [dudukan](#).
- 2 Ikuti prosedur dari langkah 1 hingga langkah 2 di "[Melepaskan drive optik](#)".
- 3 Lepaskan [penutup belakang](#).

Prosedur

- 1 Dengan menggunakan ujung jari Anda, dorong klip penahan pada board tombol kontrol dan angkat board tombol kontrol tersebut dari bezel display.

- 2 Buka kaitnya dan lepaskan sambungan kabel board tombol kontrol dari board tombol kontrol.

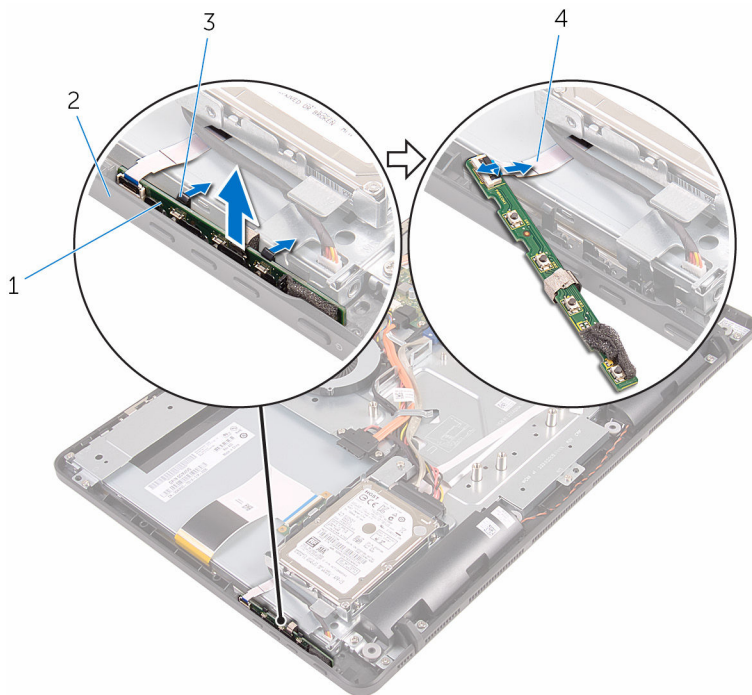

1 board tombol kontrol

3 klip penahan (2)

2 bezel display

4 kabel board tombol kontrol

Memasang kembali board tombol kontrol



PERINGATAN: Sebelum mengerjakan bagian dalam komputer, bacalah informasi keselamatan yang dikirimkan bersama komputer Anda dan ikuti langkah-langkah di [Sebelum Mengerjakan Bagian Dalam Komputer](#). Setelah mengerjakan bagian dalam komputer Anda, ikuti instruksi di [Setelah Mengerjakan Bagian Dalam Komputer](#). Untuk praktik terbaik tentang keselamatan lainnya, lihat home page Kepatuhan Regulatori di www.dell.com/regulatory_compliance.

Prosedur

- 1 Geser kabel board tombol kontrol ke dalam konektor pada board tombol kontrol dan tutup kaitnya untuk menahan kabel tersebut.
- 2 Geser board tombol kontrol ke dalam slot pada bezel display sampai klip pengaman terkunci di tempatnya.

Langkah-langkah berikutnya

- 1 Pasang kembali [penutup belakang](#).
- 2 Ikuti prosedur pada langkah 4 di "[Memasang kembali drive optik](#)".
- 3 Pasang kembali [dudukan](#).

Melepaskan mikrofon



PERINGATAN: Sebelum mengerjakan bagian dalam komputer, bacalah informasi keselamatan yang dikirimkan bersama komputer Anda dan ikuti langkah-langkah di [Sebelum Mengerjakan Bagian Dalam Komputer](#). Setelah mengerjakan bagian dalam komputer Anda, ikuti instruksi di [Setelah Mengerjakan Bagian Dalam Komputer](#). Untuk praktik terbaik tentang keselamatan lainnya, lihat home page Kepatuhan Regulatori di www.dell.com/regulatory_compliance.

Langkah-langkah sebelumnya



CATATAN: Langkah-langkah ini berlaku untuk model layar sentuh saja. Untuk model non-layar sentuh, mikrofon diintegrasikan pada unit kamera.

- 1 Lepaskan [dudukan](#).
- 2 Ikuti prosedur dari langkah 1 hingga langkah 2 di "[Melepaskan drive optik](#)".
- 3 Lepaskan [penutup belakang](#).

Prosedur

- 1 Angkat modul mikrofon dari dasar unit display.

2 Lepaskan sambungan kabel mikrofon dari modul mikrofon.

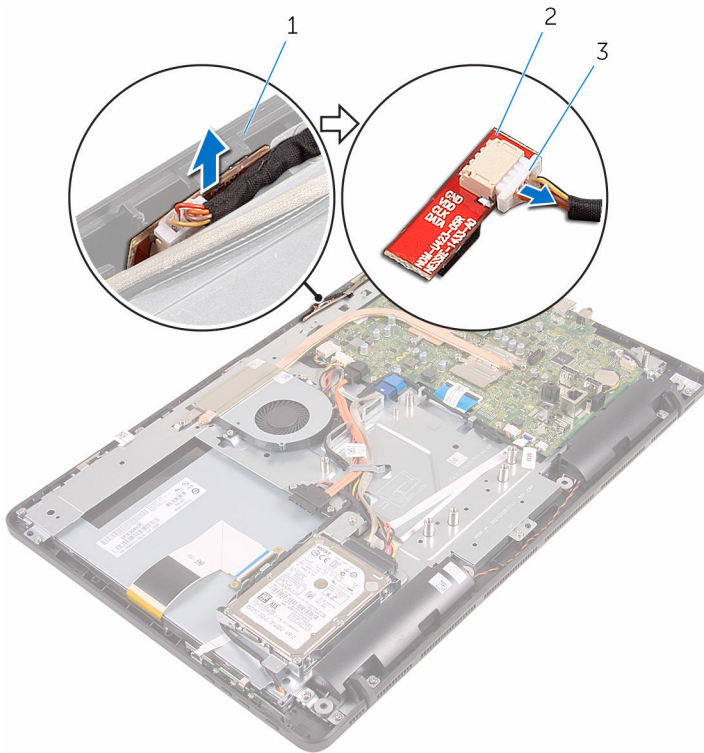

- 1 dasar unit display
- 3 kabel mikrofon

- 2 modul mikrofon

Memasang kembali mikrofon



PERINGATAN: Sebelum mengerjakan bagian dalam komputer, bacalah informasi keselamatan yang dikirimkan bersama komputer Anda dan ikuti langkah-langkah di [Sebelum Mengerjakan Bagian Dalam Komputer](#). Setelah mengerjakan bagian dalam komputer Anda, ikuti instruksi di [Setelah Mengerjakan Bagian Dalam Komputer](#). Untuk praktik terbaik tentang keselamatan lainnya, lihat home page Kepatuhan Regulatori di www.dell.com/regulatory_compliance.

Prosedur

- 1 Sambungkan kabel mikrofon ke modul mikrofon.
- 2 Geser modul mikrofon ke dalam slot pada dasar unit display.

Langkah-langkah berikutnya

- 1 Pasang kembali [penutup belakang](#).
- 2 Ikuti prosedur pada langkah 4 di "[Memasang kembali drive optik](#)".
- 3 Pasang kembali [dudukan](#).

Melepaskan pelindung board sistem



PERINGATAN: Sebelum mengerjakan bagian dalam komputer, bacalah informasi keselamatan yang dikirimkan bersama komputer Anda dan ikuti langkah-langkah di [Sebelum Mengerjakan Bagian Dalam Komputer](#). Setelah mengerjakan bagian dalam komputer Anda, ikuti instruksi di [Setelah Mengerjakan Bagian Dalam Komputer](#). Untuk praktik terbaik tentang keselamatan lainnya, lihat home page Kepatuhan Regulatori di www.dell.com/regulatory_compliance.

Langkah-langkah sebelumnya

- 1 Lepaskan [dudukan](#).
- 2 Ikuti prosedur dari langkah 1 hingga langkah 2 di "[Melepaskan drive optik](#)".
- 3 Lepaskan [penutup belakang](#).

Prosedur

- 1 Lepaskan sekrup yang menahan pelindung board sistem ke dasar unit display,

2 Angkat pelindung board sistem dari dasar unit display.

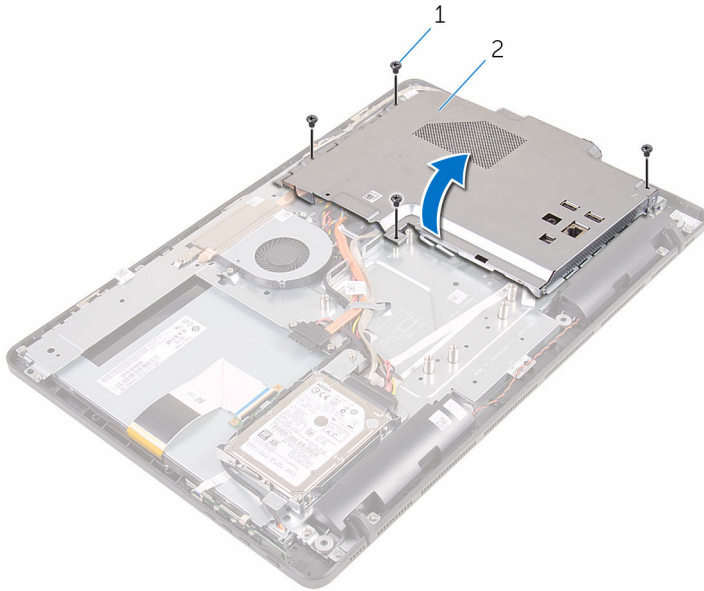

1 sekrup (4)

2 pelindung board sistem

Memasang kembali pelindung board sistem

 **PERINGATAN:** Sebelum mengerjakan bagian dalam komputer, bacalah informasi keselamatan yang dikirimkan bersama komputer Anda dan ikuti langkah-langkah di [Sebelum Mengerjakan Bagian Dalam Komputer](#). Setelah mengerjakan bagian dalam komputer Anda, ikuti instruksi di [Setelah Mengerjakan Bagian Dalam Komputer](#). Untuk praktik terbaik tentang keselamatan lainnya, lihat home page Kepatuhan Regulatori di www.dell.com/regulatory_compliance.

Prosedur

- 1 Sejajarkan slot pada pelindung board sistem dengan port pada board sistem dan letakkan pelindung board sistem tersebut pada dasar unit display.
- 2 Sejajarkan lubang sekrup pada pelindung board sistem dengan lubang sekrup pada dasar unit display.
- 3 Pasang kembali sekrup yang menahan pelindung board sistem ke dasar unit display.

Langkah-langkah berikutnya

- 1 Pasang kembali [penutup belakang](#).
- 2 Ikuti prosedur pada langkah 4 di "[Memasang kembali drive optik](#)".
- 3 Pasang kembali [dudukan](#).

Melepaskan kamera



PERINGATAN: Sebelum mengerjakan bagian dalam komputer, bacalah informasi keselamatan yang dikirimkan bersama komputer Anda dan ikuti langkah-langkah di [Sebelum Mengerjakan Bagian Dalam Komputer](#). Setelah mengerjakan bagian dalam komputer Anda, ikuti instruksi di [Setelah Mengerjakan Bagian Dalam Komputer](#). Untuk praktik terbaik tentang keselamatan lainnya, lihat home page Kepatuhan Regulatori di www.dell.com/regulatory_compliance.

Langkah-langkah sebelumnya



CATATAN: Bab ini hanya berlaku untuk sistem dengan display layar sentuh. Untuk sistem display non-layar sentuh, mikrofon akan diintegrasikan pada unit kamera.

- 1 Lepaskan [dudukan](#).
- 2 Ikuti prosedur dari langkah 1 hingga langkah 2 di "[Melepaskan drive optik](#)".
- 3 Lepaskan [penutup belakang](#).
- 4 Lepaskan [pelindung board sistem](#).

Prosedur

- 1 Lepaskan sambungan kabel mikrofon dan kamera dari board sistem.
- 2 Catat perutean kabel kamera dan lepaskan kabel tersebut dari pemandu perutean dan tab pada dasar unit display.
- 3 Catat perutean kabel antena dan lepaskan kabel tersebut dari tab pada dasar unit display.

- 4 Lepaskan kabel kamera dari tab pada bagian belakang bingkai kamera.

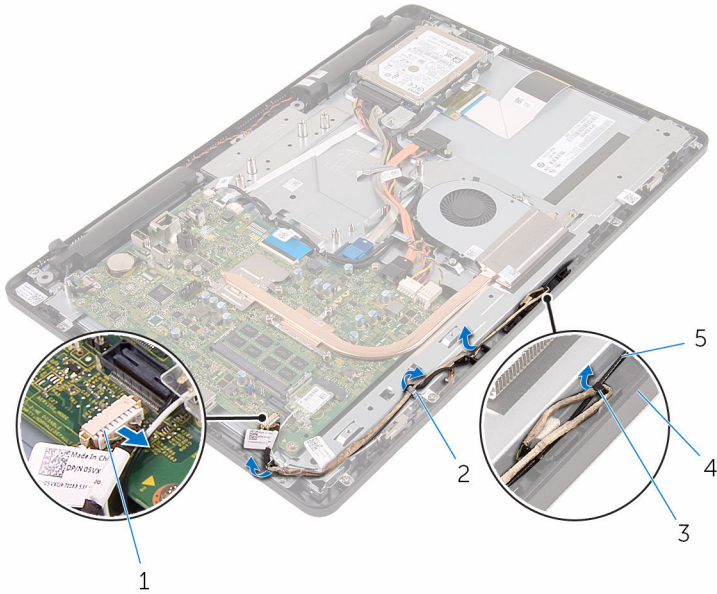

- | | | | |
|---|---------------------------|---|--------------------|
| 1 | kabel mikrofon dan kamera | 2 | pemandu perutean |
| 3 | tab | 4 | dasar unit display |
| 5 | kabel antena | | |

- 5 Dengan menggunakan ujung jari Anda, tekan klip penahan dan balikkan kamera tersebut.
- 6 Lepaskan kabel kamera dari kamera.

7 Keluarkan bingkai kamera dari tab pada dasar unit display dan miringkan agar bisa keluar.

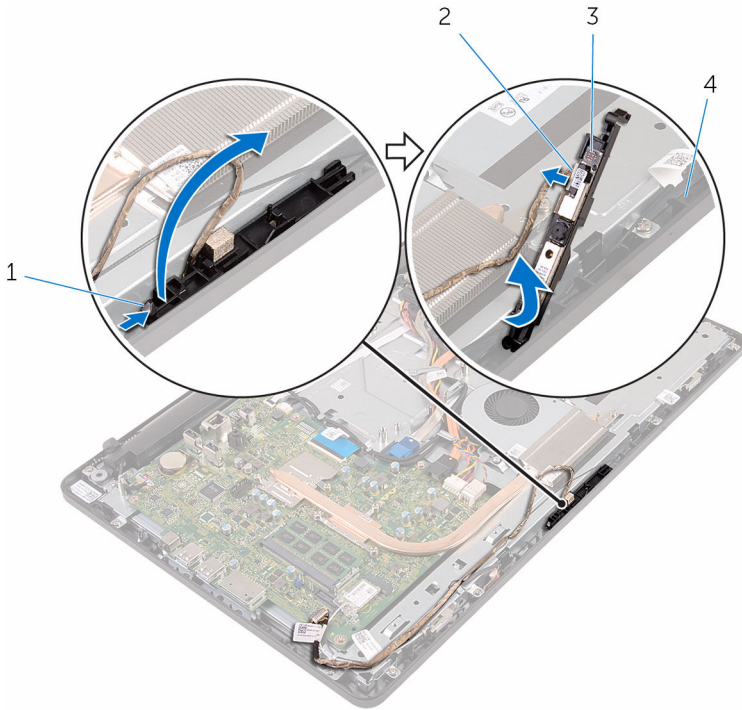

1 klip penahan

3 bingkai kamera

2 kabel kamera

4 dasar unit display

8 Kelupas kamera dari bingkai kamera.

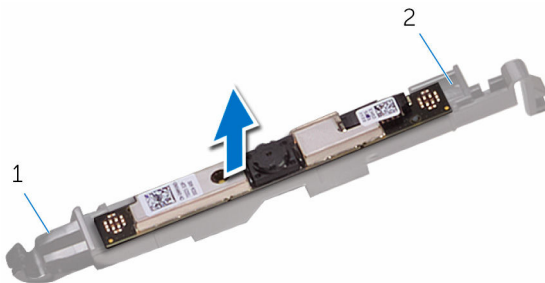

1 tab

2 bingkai kamera

Memasang kembali kamera



PERINGATAN: Sebelum mengerjakan bagian dalam komputer, bacalah informasi keselamatan yang dikirimkan bersama komputer Anda dan ikuti langkah-langkah di [Sebelum Mengerjakan Bagian Dalam Komputer](#). Setelah mengerjakan bagian dalam komputer Anda, ikuti instruksi di [Setelah Mengerjakan Bagian Dalam Komputer](#). Untuk praktik terbaik tentang keselamatan lainnya, lihat home page Kepatuhan Regulatori di www.dell.com/regulatory_compliance.



Prosedur

- 1 Tempelkan kamera ke bingkai kamera.
- 2 Sambungkan kabel kamera ke modul kamera.
- 3 Tekan bingkai kamera ke bawah ke dalam slot pada bezel display sampai terpasang masuk ke tempatnya.
- 4 Rutekan kabel kamera dan kabel antena melalui pemandu perutean pada dasar unit display.
- 5 Sambungkan kabel mikrofon dan kamera ke board sistem.

Langkah-langkah berikutnya

- 1 Pasang kembali [pelindung board sistem](#).
- 2 Pasang kembali [penutup belakang](#).
- 3 Ikuti prosedur pada langkah 4 di "[Memasang kembali drive optik](#)".
- 4 Pasang kembali [dudukan](#).

Melepaskan baterai sel berbentuk koin

-  **PERINGATAN:** Sebelum mengerjakan bagian dalam komputer, bacalah informasi keselamatan yang dikirimkan bersama komputer Anda dan ikuti langkah-langkah di [Sebelum Mengerjakan Bagian Dalam Komputer](#). Setelah mengerjakan bagian dalam komputer Anda, ikuti instruksi di [Setelah Mengerjakan Bagian Dalam Komputer](#). Untuk praktik terbaik tentang keselamatan lainnya, lihat home page Kepatuhan Regulatori di www.dell.com/regulatory_compliance.
-  **PERHATIAN:** Melepaskan baterai sel berbentuk koin akan me-reset setelan program pengaturan BIOS ke pengaturan standar. Disarankan agar Anda mencatat setelan program pengaturan BIOS sebelum melepaskan baterai sel berbentuk koin tersebut.

Langkah-langkah sebelumnya

- 1 Lepaskan [dudukan](#).
- 2 Ikuti prosedur dari langkah 1 hingga langkah 2 di "[Melepaskan drive optik](#)".
- 3 Lepaskan [penutup belakang](#).
- 4 Lepaskan [pelindung board sistem](#).

Prosedur

Dengan menggunakan pencungkil plastik, cungkil perlahan baterai sel berbentuk koin keluar dari soket baterai pada board sistem.

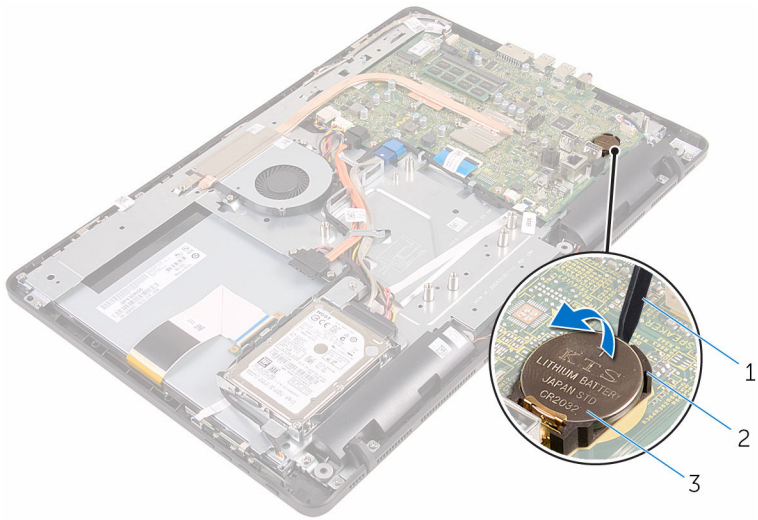

- 1 pencungkil plastik
- 3 baterai sel berbentuk koin

- 2 soket baterai

Memasang kembali baterai sel berbentuk koin



PERINGATAN: Sebelum mengerjakan bagian dalam komputer, bacalah informasi keselamatan yang dikirimkan bersama komputer Anda dan ikuti langkah-langkah di [Sebelum Mengerjakan Bagian Dalam Komputer](#). Setelah mengerjakan bagian dalam komputer Anda, ikuti instruksi di [Setelah Mengerjakan Bagian Dalam Komputer](#). Untuk praktik terbaik tentang keselamatan lainnya, lihat home page Kepatuhan Regulatori di www.dell.com/regulatory_compliance.

Prosedur

Dengan sisi positif menghadap ke atas, sisipkan baterai sel berbentuk koin ke dalam soket baterai dan tekan baterai ke tempatnya.

Langkah-langkah berikutnya

- 1 Pasang kembali [pelindung board sistem](#).
- 2 Pasang kembali [penutup belakang](#).
- 3 Ikuti prosedur pada langkah 4 di "[Memasang kembali drive optik](#)".
- 4 Pasang kembali [dudukan](#).

Melepaskan kipas



PERINGATAN: Sebelum mengerjakan bagian dalam komputer, bacalah informasi keselamatan yang dikirimkan bersama komputer Anda dan ikuti langkah-langkah di [Sebelum Mengerjakan Bagian Dalam Komputer](#). Setelah mengerjakan bagian dalam komputer Anda, ikuti instruksi di [Setelah Mengerjakan Bagian Dalam Komputer](#). Untuk praktik terbaik tentang keselamatan lainnya, lihat home page Kepatuhan Regulatori di www.dell.com/regulatory_compliance.

Langkah-langkah sebelumnya

- 1 Lepaskan [dudukan](#).
- 2 Ikuti prosedur dari langkah 1 hingga langkah 2 di "[Melepaskan drive optik](#)".
- 3 Lepaskan [penutup belakang](#).
- 4 Lepaskan [pelindung board sistem](#).

Prosedur

- 1 Lepaskan kabel kipas dari board sistem.
- 2 Lepaskan sekrup yang menahan kipas ke dasar unit display.

3 Angkat dan geser kipas dari bawah unit pendingin.

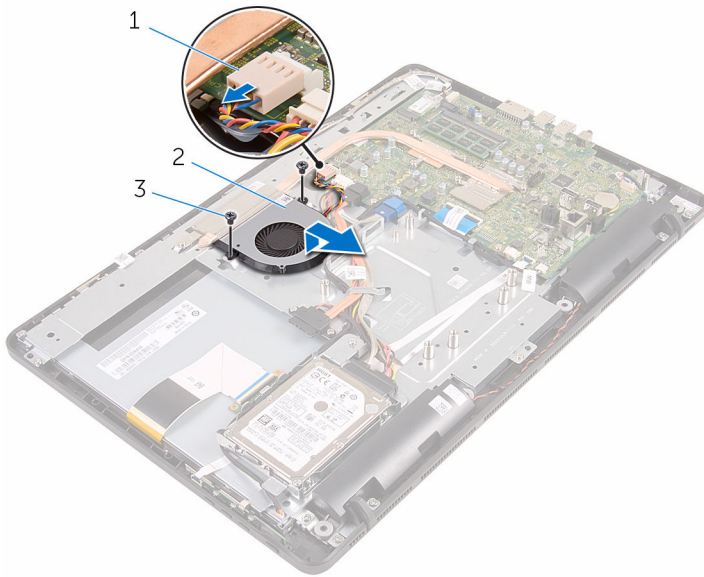

- 1 kabel kipas
- 3 sekrup (2)

- 2 kipas

Memasang kembali kipas



PERINGATAN: Sebelum mengerjakan bagian dalam komputer, bacalah informasi keselamatan yang dikirimkan bersama komputer Anda dan ikuti langkah-langkah di [Sebelum Mengerjakan Bagian Dalam Komputer](#). Setelah mengerjakan bagian dalam komputer Anda, ikuti instruksi di [Setelah Mengerjakan Bagian Dalam Komputer](#). Untuk praktik terbaik tentang keselamatan lainnya, lihat home page Kepatuhan Regulatori di www.dell.com/regulatory_compliance.



Prosedur

- 1 Geser kipas ke bawah unit pendingin dan letakkan pada dasar unit display.
- 2 Sejajarkan lubang sekrup pada kipas dengan lubang sekrup pada dasar unit display.
- 3 Pasang kembali sekrup yang menahan kipas ke dasar unit display.
- 4 Sambungkan kabel kipas ke board sistem.

Langkah-langkah berikutnya

- 1 Pasang kembali [pelindung board sistem](#).
- 2 Pasang kembali [penutup belakang](#).
- 3 Ikuti prosedur pada langkah 4 di "[Memasang kembali drive optik](#)".
- 4 Pasang kembali [dudukan](#).

Melepaskan unit pendingin

-  **PERINGATAN:** Sebelum mengerjakan bagian dalam komputer, bacalah informasi keselamatan yang dikirimkan bersama komputer Anda dan ikuti langkah-langkah di [Sebelum Mengerjakan Bagian Dalam Komputer](#). Setelah mengerjakan bagian dalam komputer Anda, ikuti instruksi di [Setelah Mengerjakan Bagian Dalam Komputer](#). Untuk praktik terbaik tentang keselamatan lainnya, lihat home page Kepatuhan Regulatori di www.dell.com/regulatory_compliance.
-  **PERINGATAN:** Unit pendingin bisa menjadi panas selama pengoperasian normal. Berikan waktu yang cukup bagi unit pendingin untuk menjadi dingin dulu sebelum Anda menyentuhnya.
-  **PERHATIAN:** Untuk pendinginan maksimum pada prosesor, jangan sentuh area transfer panas pada unit pendingin. Minyak di kulit Anda dapat mengurangi kemampuan transfer panas dari gemuk termal tersebut.

Langkah-langkah sebelumnya

- 1 Lepaskan [dudukan](#).
- 2 Ikuti prosedur dari langkah 1 hingga langkah 2 di "[Melepaskan drive optik](#)".
- 3 Lepaskan [penutup belakang](#).
- 4 Lepaskan [pelindung board sistem](#).

Prosedur

- 1 Lepaskan sekrup yang menahan unit pendingin ke dasar unit display.
- 2 Secara berurutan (seperti yang ditunjukkan pada unit pendingin), longgarkan sekrup penahan yang mengencangkan unit pendingin ke board sistem.

3 Angkat unit pendingin dari board sistem.

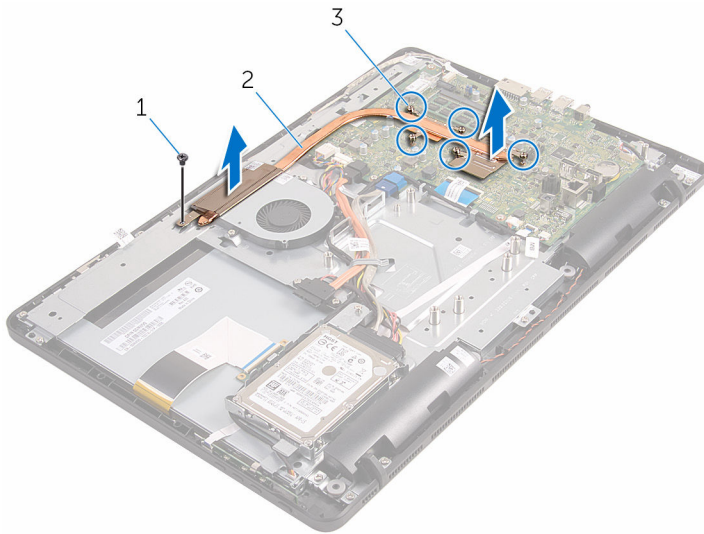

1 sekrup

2 unit pendingin

3 sekrup penahan (5)

Memasang kembali unit pendingin

 **PERINGATAN:** Sebelum mengerjakan bagian dalam komputer, bacalah informasi keselamatan yang dikirimkan bersama komputer Anda dan ikuti langkah-langkah di [Sebelum Mengerjakan Bagian Dalam Komputer](#). Setelah mengerjakan bagian dalam komputer Anda, ikuti instruksi di [Setelah Mengerjakan Bagian Dalam Komputer](#). Untuk praktik terbaik tentang keselamatan lainnya, lihat home page Kepatuhan Regulatori di www.dell.com/regulatory_compliance.

 **PERHATIAN:** Kekeliruan dalam penempatan unit pendingin dapat merusak board sistem dan prosesor.

 **CATATAN:** Gemuk termal original dapat digunakan kembali jika board sistem dan unit pendingin original dipasang kembali secara bersama-sama. Jika board sistem atau unit pendingin tersebut diganti, gunakan alas termal yang disediakan di dalam kit untuk memastikan tercapainya konduktivitas termal.

Prosedur

- 1 Sejajarkan sekrup penahan pada unit pendingin dengan lubang sekrup pada board sistem.
- 2 Secara berurutan (seperti yang ditunjukkan pada unit pendingin), kencangkan sekrup yang menahan unit pendingin ke board sistem.
- 3 Pasang kembali sekrup yang menahan unit pendingin ke dasar unit display.

Langkah-langkah berikutnya

- 1 Pasang kembali [pelindung board sistem](#).
- 2 Pasang kembali [penutup belakang](#).
- 3 Ikuti prosedur pada langkah 4 di "[Memasang kembali drive optik](#)".
- 4 Pasang kembali [dudukan](#).

Melepaskan speaker



PERINGATAN: Sebelum mengerjakan bagian dalam komputer, bacalah informasi keselamatan yang dikirimkan bersama komputer Anda dan ikuti langkah-langkah di [Sebelum Mengerjakan Bagian Dalam Komputer](#). Setelah mengerjakan bagian dalam komputer Anda, ikuti instruksi di [Setelah Mengerjakan Bagian Dalam Komputer](#). Untuk praktik terbaik tentang keselamatan lainnya, lihat home page Kepatuhan Regulatori di www.dell.com/regulatory_compliance.

Langkah-langkah sebelumnya

- 1 Lepaskan [dudukan](#).
- 2 Ikuti prosedur dari langkah 1 hingga langkah 2 di "[Melepaskan drive optik](#)".
- 3 Lepaskan [penutup belakang](#).
- 4 Lepaskan [pelindung board sistem](#).

Prosedur

- 1 Lepaskan sambungan kabel speaker dari board sistem.
- 2 Catat perutean kabel speaker dan posisi grommet karet pada bezel komputer.

3 Angkat speaker, bersama kabel speaker, dari bezel display.

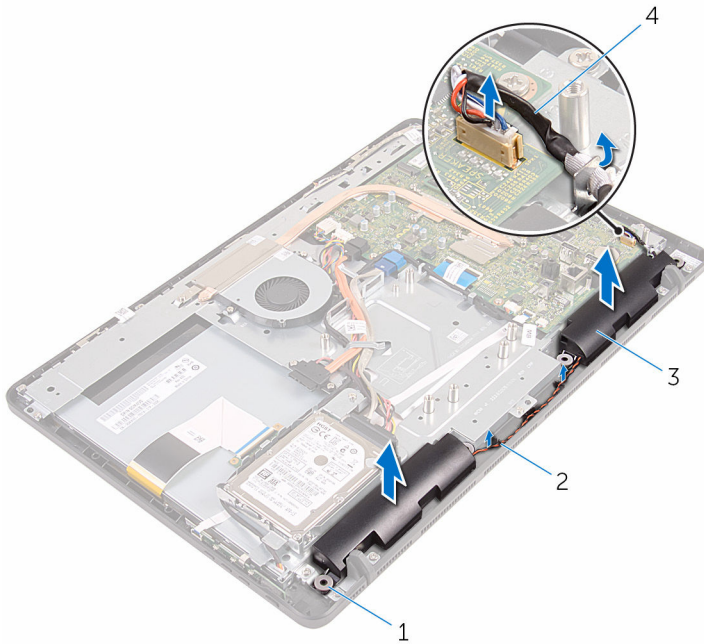

1 grommet karet (4)

3 speaker (2)

2 pemandu perutean

4 kabel speaker

Memasang kembali speaker



PERINGATAN: Sebelum mengerjakan bagian dalam komputer, bacalah informasi keselamatan yang dikirimkan bersama komputer Anda dan ikuti langkah-langkah di [Sebelum Mengerjakan Bagian Dalam Komputer](#). Setelah mengerjakan bagian dalam komputer Anda, ikuti instruksi di [Setelah Mengerjakan Bagian Dalam Komputer](#). Untuk praktik terbaik tentang keselamatan lainnya, lihat home page Kepatuhan Regulatori di www.dell.com/regulatory_compliance.

Prosedur

- 1 Dengan menggunakan tiang penyejajar dan grommet karet pada bezel display, letakkan speaker pada bezel display tersebut.
- 2 Rutekan kabel speaker melalui pemandu perutean pada bezel display dan dasar panel display.
- 3 Sambungkan kabel speaker ke board sistem.

Langkah-langkah berikutnya

- 1 Pasang kembali [pelindung board sistem](#).
- 2 Pasang kembali [penutup belakang](#).
- 3 Ikuti prosedur pada langkah 4 di "[Memasang kembali drive optik](#)".
- 4 Pasang kembali [dudukan](#).

Melepaskan board sistem



PERINGATAN: Sebelum mengerjakan bagian dalam komputer, bacalah informasi keselamatan yang dikirimkan bersama komputer Anda dan ikuti langkah-langkah di [Sebelum Mengerjakan Bagian Dalam Komputer](#). Setelah mengerjakan bagian dalam komputer Anda, ikuti instruksi di [Setelah Mengerjakan Bagian Dalam Komputer](#). Untuk praktik terbaik tentang keselamatan lainnya, lihat home page Kepatuhan Regulatori di www.dell.com/regulatory_compliance.



CATATAN: Tag Servis komputer Anda disimpan di dalam board sistem. Anda harus memasukkan Tag Servis ke dalam program pengaturan BIOS setelah Anda memasang kembali board sistem.



CATATAN: Memasang kembali board sistem akan menghilangkan perubahan yang telah Anda buat pada BIOS menggunakan program pengaturan BIOS. Anda harus membuat lagi perubahan yang diinginkan tersebut setelah Anda memasang kembali board sistem tersebut.



CATATAN: Sebelum melepaskan kabel dari board sistem, catat lokasi konektornya agar Anda dapat menghubungkan kembali kabel dengan benar setelah Anda memasang kembali board sistem.

Langkah-langkah sebelumnya

- 1 Lepaskan [dudukan](#).
- 2 Ikuti prosedur dari langkah 1 hingga langkah 2 di "[Melepaskan drive optik](#)".
- 3 Lepaskan [penutup belakang](#).
- 4 Lepaskan [pelindung board sistem](#).
- 5 Lepaskan [unit pendingin](#).
- 6 Lepaskan [modul memori](#).
- 7 Lepaskan [kartu nirkabel](#).

Prosedur

- 1 Lepaskan sambungan kabel kipas, kabel daya hard disk dan drive optik, kabel data drive optik, kabel data hard disk, kabel mikrofon dan kamera, kabel speaker, kabel daya panel display, dan kabel board-sentuh dari board sistem.

- 2 Buka kaitnya lalu lepaskan sambungan kabel tombol kontrol dan kabel display dari board sistem.

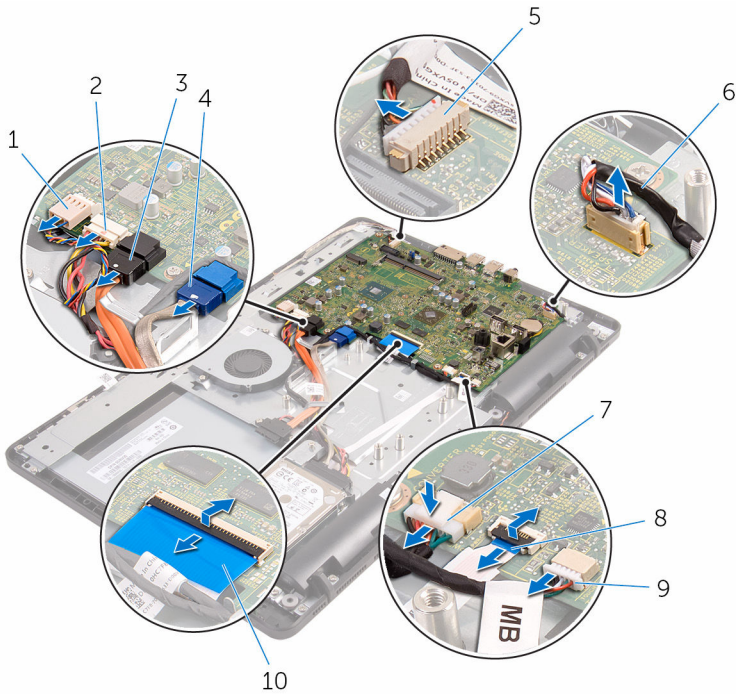

- | | | | |
|---|---------------------------|----|--------------------------------------|
| 1 | kabel kipas | 2 | kabel daya hard disk dan drive optik |
| 3 | kabel data drive optik | 4 | kabel data hard disk |
| 5 | kabel mikrofon dan kamera | 6 | kabel speaker |
| 7 | kabel daya panel display | 8 | kabel board tombol kontrol |
| 9 | kabel board-sentuh | 10 | kabel display |

 **CATATAN:** Kabel board-sentuh tidak tersedia pada sistem non-sentuh.

- 3 Lepaskan sekrup yang menahan board sistem ke dasar unit display.

4 Angkat board sistem dari dasar unit display.

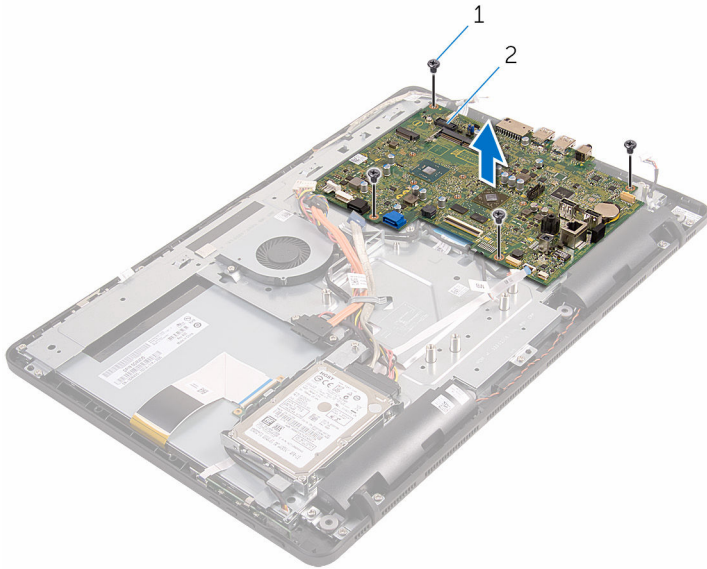



1 sekrup (4)

2 board sistem

Memasang kembali board sistem

 **PERINGATAN:** Sebelum mengerjakan bagian dalam komputer, bacalah informasi keselamatan yang dikirimkan bersama komputer Anda dan ikuti langkah-langkah di [Sebelum Mengerjakan Bagian Dalam Komputer](#). Setelah mengerjakan bagian dalam komputer Anda, ikuti instruksi di [Setelah Mengerjakan Bagian Dalam Komputer](#). Untuk praktik terbaik tentang keselamatan lainnya, lihat home page Kepatuhan Regulatori di www.dell.com/regulatory_compliance.

 **CATATAN:** Tag Servis komputer Anda disimpan di dalam board sistem. Anda harus memasukkan Tag Servis ke dalam program pengaturan BIOS setelah Anda memasang kembali board sistem.

 **CATATAN:** Memasang kembali board sistem akan menghilangkan perubahan yang telah Anda buat pada BIOS menggunakan program pengaturan BIOS. Anda harus membuat lagi perubahan yang diinginkan tersebut setelah Anda memasang kembali board sistem tersebut.

Prosedur

- 1 Sejajarkan lubang sekrup pada board sistem dengan lubang sekrup pada dasar unit display.
- 2 Pasang kembali sekrup yang menahan board sistem ke dasar unit display.
- 3 Geser kabel board tombol kontrol dan kabel display ke dalam konektornya pada board sistem dan tutup kaitnya untuk menahan kabel tersebut.
- 4 Sambungkan kabel board-sentuh, kabel daya panel sistem, kabel speaker, kabel mikrofon dan kamera, kabel data hard disk, kabel data drive optik, kabel daya hard disk dan drive optik, serta kabel kipas ke board sistem.

Langkah-langkah berikutnya

- 1 Pasang kembali [kartu nirkabel](#).
- 2 Pasang kembali [modul memori](#).
- 3 Pasang kembali [unit pendingin](#).
- 4 Pasang kembali [pelindung board sistem](#).

- 5 Pasang kembali [penutup belakang](#).
- 6 Ikuti prosedur pada langkah 4 di "[Memasang kembali drive optik](#)".
- 7 Pasang kembali [dudukan](#).

Melepaskan kabel display



PERINGATAN: Sebelum mengerjakan bagian dalam komputer, bacalah informasi keselamatan yang dikirimkan bersama komputer Anda dan ikuti langkah-langkah di [Sebelum Mengerjakan Bagian Dalam Komputer](#). Setelah mengerjakan bagian dalam komputer Anda, ikuti instruksi di [Setelah Mengerjakan Bagian Dalam Komputer](#). Untuk praktik terbaik tentang keselamatan lainnya, lihat home page Kepatuhan Regulatori di www.dell.com/regulatory_compliance.

Langkah-langkah sebelumnya

- 1 Lepaskan [dudukan](#).
- 2 Ikuti prosedur dari langkah 1 hingga langkah 2 di "[Melepaskan drive optik](#)".
- 3 Lepaskan [penutup belakang](#).
- 4 Lepaskan [modul memori](#).
- 5 Lepaskan [kartu nirkabel](#).
- 6 Lepaskan [board tombol kontrol](#).
- 7 Lepaskan [mikrofon](#).
- 8 Lepaskan [pelindung board sistem](#).
- 9 Lepaskan [unit pendingin](#).
- 10 Lepaskan [board sistem](#).

Prosedur

- 1 Lepaskan perekat yang menahan kabel display ke unit display.
- 2 Tekan klip penahan dan lepaskan sambungan kabel display dari unit display.

3 Angkat kabel display dari unit display.

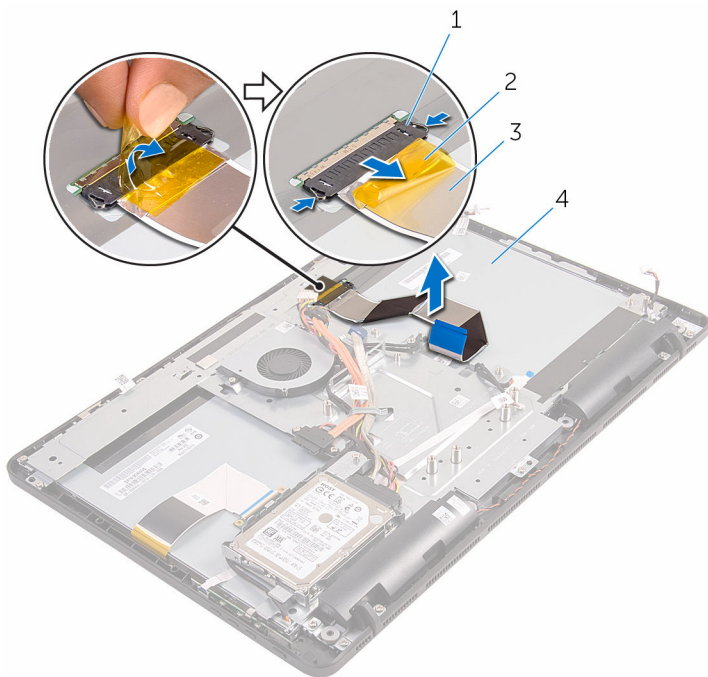

1 klip (2)

2 perekat

3 kabel display

4 unit display

Memasang kembali kabel display

 **PERINGATAN:** Sebelum mengerjakan bagian dalam komputer, bacalah informasi keselamatan yang dikirimkan bersama komputer Anda dan ikuti langkah-langkah di [Sebelum Mengerjakan Bagian Dalam Komputer](#). Setelah mengerjakan bagian dalam komputer Anda, ikuti instruksi di [Setelah Mengerjakan Bagian Dalam Komputer](#). Untuk praktik terbaik tentang keselamatan lainnya, lihat home page Kepatuhan Regulatori di www.dell.com/regulatory_compliance.

Prosedur

- 1 Sambungkan kabel display ke unit display dan tutup kait untuk menahan kabel tersebut.
- 2 Tempelkan perekat yang menahan kabel display ke unit display.

Langkah-langkah berikutnya

- 1 Pasang kembali [board sistem](#).
- 2 Pasang kembali [unit pendingin](#).
- 3 Pasang kembali [pelindung board sistem](#).
- 4 Pasang kembali [mikrofon](#).
- 5 Pasang kembali [board tombol kontrol](#).
- 6 Pasang kembali [kartu nirkabel](#).
- 7 Pasang kembali [modul memori](#).
- 8 Pasang kembali [penutup belakang](#).
- 9 Ikuti prosedur pada langkah 4 di "[Memasang kembali drive optik](#)".
- 10 Pasang kembali [dudukan](#).

Melepaskan unit display



PERINGATAN: Sebelum mengerjakan bagian dalam komputer, bacalah informasi keselamatan yang dikirimkan bersama komputer Anda dan ikuti langkah-langkah di [Sebelum Mengerjakan Bagian Dalam Komputer](#). Setelah mengerjakan bagian dalam komputer Anda, ikuti instruksi di [Setelah Mengerjakan Bagian Dalam Komputer](#). Untuk praktik terbaik tentang keselamatan lainnya, lihat home page Kepatuhan Regulatori di www.dell.com/regulatory_compliance.

Langkah-langkah sebelumnya

- 1 Lepaskan [dudukan](#).
- 2 Ikuti prosedur dari langkah 1 hingga langkah 2 di "[Melepaskan drive optik](#)".
- 3 Lepaskan [penutup belakang](#).
- 4 Ikuti prosedur dari langkah 1 hingga langkah 4 di "[Melepaskan hard disk](#)".
- 5 Lepaskan [board tombol kontrol](#).
- 6 Lepaskan [mikrofon](#).
- 7 Lepaskan [pelindung board sistem](#).
- 8 Lepaskan [kamera](#).
- 9 Lepaskan [kipas](#).
- 10 Lepaskan [unit pendingin](#).
- 11 Lepaskan [modul memori](#).
- 12 Lepaskan [speaker](#).
- 13 Lepaskan [kartu nirkabel](#).
- 14 Lepaskan [board sistem](#).
- 15 Lepaskan [kabel display](#).

Prosedur

- 1 Lepaskan sekrup yang menahan kabel data drive optik ke dasar unit display.
- 2 Lepaskan sambungan kabel board layar sentuh dan kabel daya panel display dari konektornya pada dasar unit display.

- 3** Catat perutean dari kabel data drive optik, kabel board sentuh, kabel lampu latar display, kabel hard disk, dan kabel board tombol kontrol lalu lepaskan kabel-kabel tersebut dari pemandu peruteannya pada dasar unit display.

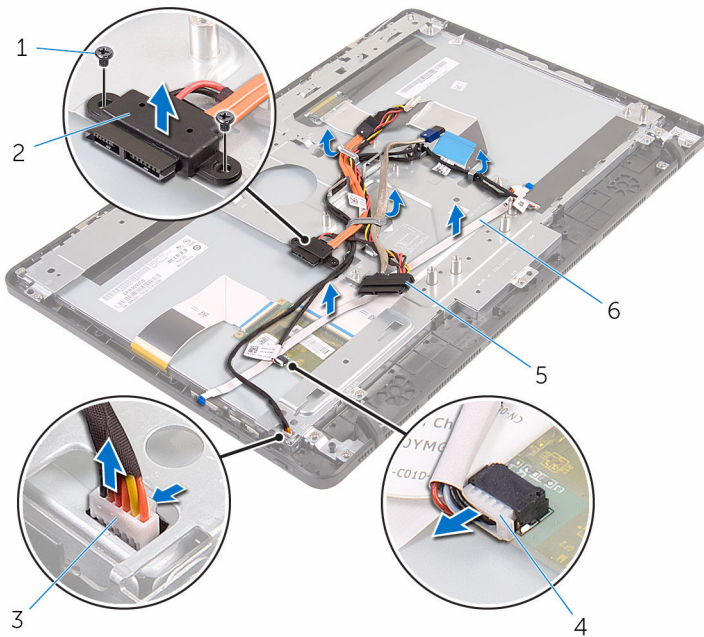

- | | | | |
|---|--------------------------|---|----------------------------|
| 1 | sekrup (2) | 2 | kabel data drive optik |
| 3 | kabel board layar sentuh | 4 | kabel daya panel display |
| 5 | kabel hard disk | 6 | kabel board tombol kontrol |

- 4** Lepaskan sekrup yang menahan dasar unit display ke unit display.

5 Lepaskan dasar unit display dari tab yang ada pada unit display.

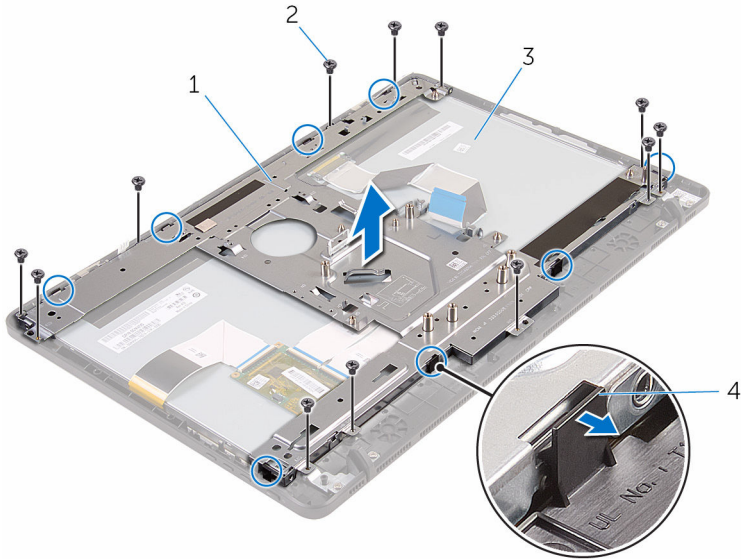

1 dasar unit display

2 sekrup (12)

3 unit display

4 tab (8)

6 Angkat dasar unit display dari unit display.

7 Lepaskan [kaki karet](#).



1 unit display

Memasang kembali unit display

 **PERINGATAN:** Sebelum mengerjakan bagian dalam komputer, bacalah informasi keselamatan yang dikirimkan bersama komputer Anda dan ikuti langkah-langkah di [Sebelum Mengerjakan Bagian Dalam Komputer](#). Setelah mengerjakan bagian dalam komputer Anda, ikuti instruksi di [Setelah Mengerjakan Bagian Dalam Komputer](#). Untuk praktik terbaik tentang keselamatan lainnya, lihat home page Kepatuhan Regulatori di www.dell.com/regulatory_compliance.

Prosedur

- 1 Pasang kembali [kaki karet](#).
- 2 Geser tab pada unit display ke dalam slot pada dasar unit display.
- 3 Pasang kembali dasar unit display pada unit display.
- 4 Pasang kembali sekrup yang menahan dasar unit display ke unit display.
- 5 Rutekan kabel data drive optik, kabel board sentuh, kabel lampu latar display, kabel hard disk, dan kabel board tombol kontrol melalui pemandu peruteannya pada dasar unit display.
- 6 Pasang kembali sekrup yang menahan kabel data drive optik ke dasar unit display.

Langkah-langkah berikutnya

- 1 Pasang kembali [kabel display](#).
- 2 Pasang kembali [board sistem](#).
- 3 Pasang kembali [kartu nirkabel](#).
- 4 Pasang kembali [speaker](#).
- 5 Pasang kembali [modul memori](#).
- 6 Pasang kembali [unit pendingin](#).
- 7 Pasang kembali [kipas](#).
- 8 Pasang kembali [kamera](#).
- 9 Pasang kembali [pelindung board sistem](#).
- 10 Pasang kembali [mikrofon](#).

- 11 Pasang kembali [board tombol kontrol](#).
- 12 Ikuti prosedur dari langkah 3 hingga langkah 7 di "[Memasang kembali hard disk](#)".
- 13 Pasang kembali [penutup belakang](#).
- 14 Ikuti prosedur pada langkah 4 di "[Memasang kembali drive optik](#)".
- 15 Pasang kembali [dudukan](#).

Melepaskan kaki karet



PERINGATAN: Sebelum mengerjakan bagian dalam komputer, bacalah informasi keselamatan yang dikirimkan bersama komputer Anda dan ikuti langkah-langkah di [Sebelum Mengerjakan Bagian Dalam Komputer](#). Setelah mengerjakan bagian dalam komputer Anda, ikuti instruksi di [Setelah Mengerjakan Bagian Dalam Komputer](#). Untuk praktik terbaik tentang keselamatan lainnya, lihat home page Kepatuhan Regulatori di www.dell.com/regulatory_compliance.

Langkah-langkah sebelumnya

- 1 Lepaskan [dudukan](#).
- 2 Ikuti prosedur dari langkah 1 hingga langkah 2 di "[Melepaskan drive optik](#)".
- 3 Lepaskan [penutup belakang](#).
- 4 Ikuti prosedur dari langkah 1 hingga langkah 4 di "[Melepaskan hard disk](#)".
- 5 Lepaskan [pelindung board sistem](#).
- 6 Lepaskan [kipas](#).
- 7 Lepaskan [unit pendingin](#).
- 8 Lepaskan [modul memori](#).
- 9 Lepaskan [speaker](#).
- 10 Lepaskan [kartu nirkabel](#).
- 11 Lepaskan [board sistem](#).
- 12 Ikuti prosedur dari langkah 1 hingga langkah 6 di "[Melepaskan unit display](#)".

Prosedur

- 1 Lepaskan sekrup yang menahan kaki karet ke bezel display.

2 Angkat kaki karet dari bezel display.

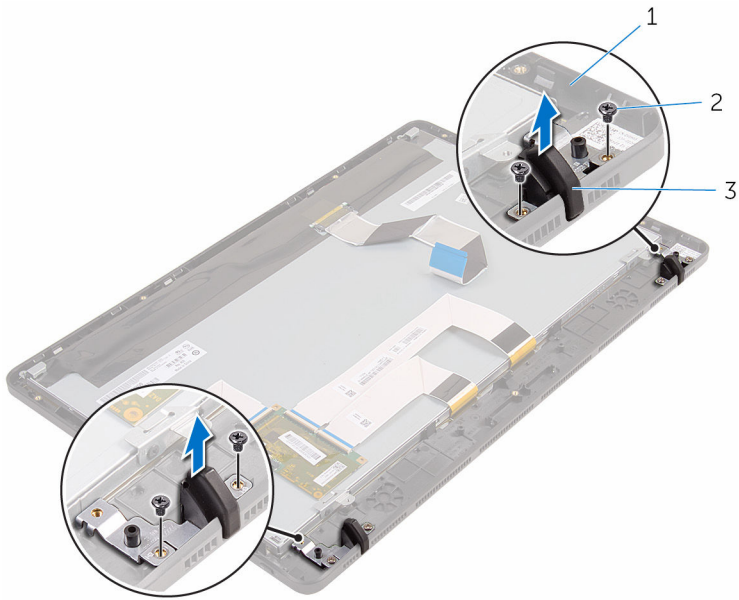

1 bezel display

2 sekrup (4)

3 kaki karet (2)

Memasang kembali kaki karet



PERINGATAN: Sebelum mengerjakan bagian dalam komputer, bacalah informasi keselamatan yang dikirimkan bersama komputer Anda dan ikuti langkah-langkah di [Sebelum Mengerjakan Bagian Dalam Komputer](#). Setelah mengerjakan bagian dalam komputer Anda, ikuti instruksi di [Setelah Mengerjakan Bagian Dalam Komputer](#). Untuk praktik terbaik tentang keselamatan lainnya, lihat home page Kepatuhan Regulatori di www.dell.com/regulatory_compliance.

Prosedur

- 1 Sejajarkan lubang sekrup pada kaki karet dengan lubang sekrup pada bezel display.
- 2 Pasang kembali sekrup yang menahan kaki karet ke bezel display.

Langkah-langkah berikutnya

- 1 Ikuti prosedur di langkah 2 hingga langkah 6 di "[Memasang kembali unit display](#)".
- 2 Pasang kembali [board sistem](#).
- 3 Pasang kembali [kartu nirkabel](#).
- 4 Pasang kembali [speaker](#).
- 5 Pasang kembali [modul memori](#).
- 6 Pasang kembali [unit pendingin](#).
- 7 Pasang kembali [kipas](#).
- 8 Pasang kembali [pelindung board sistem](#).
- 9 Ikuti prosedur dari langkah 3 hingga langkah 7 di "[Memasang kembali hard disk](#)".
- 10 Pasang kembali [penutup belakang](#).
- 11 Ikuti prosedur pada langkah 4 di "[Memasang kembali drive optik](#)".
- 12 Pasang kembali [dudukan](#).

Program pengaturan BIOS

Ikhtisar

 **PERHATIAN:** Kecuali Anda pengguna komputer yang ahli, jangan ubah pengaturan di dalam program konfigurasi BIOS. Beberapa perubahan dapat menyebabkan komputer tidak berfungsi sebagaimana mestinya.

 **CATATAN:** Sebelum Anda mengubah program konfigurasi BIOS, sebaiknya catat informasi layar program konfigurasi BIOS untuk referensi di lain waktu.

Gunakan program pengaturan BIOS untuk:

- Mendapatkan informasi tentang perangkat keras yang dipasang pada komputer Anda, seperti jumlah RAM, ukuran hard disk, dan seterusnya
- Mengubah informasi konfigurasi sistem.
- Mengatur atau mengubah opsi yang dapat dipilih pengguna, seperti sandi pengguna, jenis hard disk yang dipasang, mengaktifkan atau menonaktifkan perangkat dasar, dan sebagainya.

Memasuki program konfigurasi BIOS

- 1 Hidupkan (atau hidupkan ulang) komputer.
- 2 Bila logo DELL ditampilkan saat POST berlangsung, perhatikan perintah F2 yang muncul, lalu segera tekan F2.
 -  **CATATAN:** Perintah F2 menunjukkan bahwa keyboard telah dimulai. Perintah ini dapat muncul sangat cepat, jadi Anda harus memperhatikannya, lalu tekan F2. Jika Anda menekan F2 sebelum perintah F2 muncul, tombol ini akan hilang. Jika Anda menunggu terlalu lama dan logo sistem operasi muncul, lanjutkan untuk menunggu sampai Anda melihat desktop sistem operasi. Lalu, matikan komputer Anda dan coba lagi.

Menghapus Sandi yang Terlupakan

⚠ PERINGATAN: Sebelum mengerjakan bagian dalam komputer, bacalah informasi keselamatan yang dikirimkan bersama komputer Anda dan ikuti langkah-langkah di [Sebelum Mengerjakan Bagian Dalam Komputer](#). Setelah mengerjakan bagian dalam komputer Anda, ikuti instruksi di [Setelah Mengerjakan Bagian Dalam Komputer](#). Untuk praktik terbaik tentang keselamatan lainnya, lihat home page Kepatuhan Regulatori di www.dell.com/regulatory_compliance.

Langkah-langkah sebelumnya

- 1 Lepaskan [dudukan](#).
- 2 Ikuti prosedur dari langkah 1 hingga langkah 2 di "[Melepaskan drive optik](#)".
- 3 Lepaskan [penutup belakang](#).
- 4 Lepaskan [pelindung board sistem](#).

Prosedur

- 1 Cari lokasi jumper reset kata sandi (PSWD) pada board sistem.
 - 📌 **CATATAN:** Untuk informasi selengkapnya tentang lokasi jumper CMOS dan reset kata sandi, lihat "[Komponen board sistem](#)".
- 2 Lepaskan plug jumper dari pin jumper dan sambungkan ke pin jumper kata sandi.
- 3 Tunggulah selama 5 detik lalu pasang kembali plug jumper di lokasi asalnya.

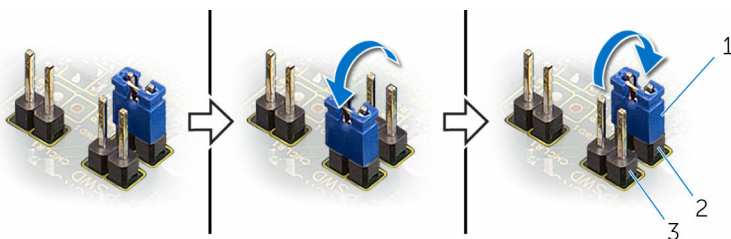

- 1 plug jumper
- 2 pin jumper default
- 3 pin jumper kata sandi

Langkah-langkah berikutnya

- 1 Pasang kembali [pelindung board sistem](#).
- 2 Pasang kembali [penutup belakang](#).
- 3 Ikuti prosedur pada langkah 4 di "[Memasang kembali drive optik](#)".
- 4 Pasang kembali [dudukan](#).

Menghapus Pengaturan CMOS



PERINGATAN: Sebelum mengerjakan bagian dalam komputer, bacalah informasi keselamatan yang dikirimkan bersama komputer Anda dan ikuti langkah-langkah di [Sebelum Mengerjakan Bagian Dalam Komputer](#). Setelah mengerjakan bagian dalam komputer Anda, ikuti instruksi di [Setelah Mengerjakan Bagian Dalam Komputer](#). Untuk praktik terbaik tentang keselamatan lainnya, lihat home page Kepatuhan Regulatori di www.dell.com/regulatory_compliance.

Langkah-langkah sebelumnya

- 1 Lepaskan [dudukan](#).
- 2 Ikuti prosedur dari langkah 1 hingga langkah 2 di "[Melepaskan drive optik](#)".
- 3 Lepaskan [penutup belakang](#).
- 4 Lepaskan [pelindung board sistem](#).

Prosedur

- 1 Cari lokasi jumper reset CMOS (CMCL R2) pada board sistem.
 -  **CATATAN:** Untuk informasi selengkapnya tentang lokasi jumper CMOS dan reset kata sandi, lihat "[Komponen board sistem](#)".
- 2 Lepaskan plug jumper dari pin jumper default dan sambungkan ke pin jumper CMOS.

- 3** Tunggulah selama 5 detik lalu pasang kembali plug jumper ke lokasi asalnya.

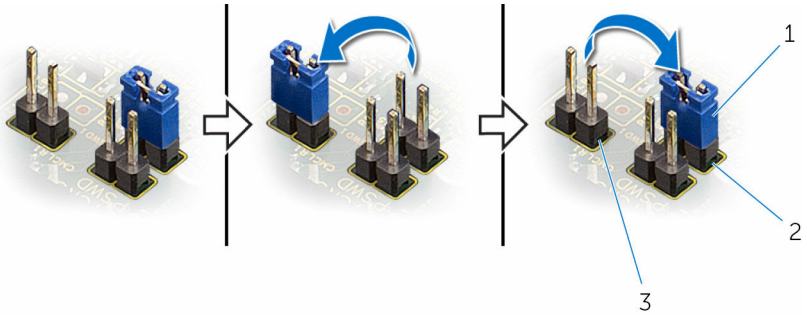

1 plug jumper

2 pin jumper default

3 pin jumper CMOS

Langkah-langkah berikutnya

- 1 Pasang kembali [pelindung board sistem](#).
- 2 Pasang kembali [penutup belakang](#).
- 3 Ikuti prosedur pada langkah 4 di "[Memasang kembali drive optik](#)".
- 4 Pasang kembali [dudukan](#).

Menjalankan Flashing BIOS

Anda mungkin perlu melakukan flash (pembaruan) pada BIOS ketika pembaruan tersedia atau setelah memasang kembali board sistem. Untuk menjalankan flashing BIOS:

- 1 Hidupkan komputer.
- 2 Kunjungi www.dell.com/support.
- 3 Klik **Product Support** (Dukungan Produk), masukkan Tag Servis dari komputer Anda lalu klik **Submit** (Ajukan).
 -  **CATATAN:** Jika Anda tidak memiliki Tag Servis, gunakan fitur deteksi otomatis atau ramban secara manual untuk melihat mode komputer Anda.
- 4 Klik **Drivers & downloads** (Driver & unduhan).
- 5 Pilih sistem operasi yang dipasang di komputer Anda.
- 6 Gulir ke bawah halaman dan luaskan **BIOS**.
- 7 Klik **Download File** (Unduh File) untuk mengunduh versi BIOS terbaru untuk komputer Anda.
- 8 Simpan file dan, setelah unduhan selesai, navigasikan ke folder tempat Anda menyimpan file update BIOS tersebut.
- 9 Klik dua kali pada ikon file pembaruan BIOS tersebut lalu ikuti petunjuk yang ditampilkan pada layar.